



8WAN 5LAN Gigabit Router

網路安全路由器

具負載平衡，帶寬管理，網路安全等功能

繁體中文使用手冊

目 錄

一、簡介	4
二、多 WAN 路由器配置操作流程.....	6
2.1 系統性配置流程的需要	6
2.2 配置流程表	6
三、硬體安裝	8
3.1 路由器前面板以及 LED 顯示燈.....	8
3.2 連接 GIGABIT 路由器到您的網路上	10
四、登錄路由器	11
五、確定設備規格、狀態顯示以及登錄密碼和時間的設定	13
5.1 首頁顯示	13
5.2 登錄密碼及時間的修改和設定.....	18
六、進行廣域網路連線配置.....	21
6.1 網路設定	21
6.2 多 WAN 設定	37
七、內部區域網路配置.....	55
7.1 網路埠管理配置	55
7.2 網路埠狀態即時顯示	57
7.3 DHCP 發放 IP 伺服器	59
7.4 DHCP 狀態顯示.....	61
7.5 IP 及 MAC 地址綁定.....	62
7.6 IP 與服務通訊埠 群組管理.....	65
7.7 服務通訊埠 群組管理	68
八、QoS 頻寬管理功能.....	70
8.1 頻寬設置(QoS).....	71
8.2 連線數管控	83
九、防火牆配置.....	86
9.1 基本設置	86
9.2 訪問規則設置	94
9.3 網頁內容管制	99
十、其他進階高級功能設置.....	104
10.1 DMZ/虛擬服務主機	104
10.2 路由通訊協定	108
10.3 一對一 NAT 對應.....	111

10.4 DDNS-動態網域名稱解析	114
10.5 廣域網界面 MAC 位址設定	117
十一、工具程式功能設定	118
11.1 自我診斷－線上連線測試.....	118
11.2 系統韌體升級.....	120
11.3 系統設定參數存儲.....	121
11.4 SNMP 網路管理設定.....	122
11.5 系統恢復	124
十二、日誌功能設定	126
12.1 系統日誌	126
12.2 系統狀態即時監控	129
12.3 流量統計	130
12.4 特定 IP 及埠狀態.....	132
十三、登出	134
附錄一、配置界面及使用手冊章節對照	135
附錄二：常見問題解決.....	137
(2) 衝擊波及蠕蟲病毒的防制	138
(3) 阻止 QQLive 視屏直播設定.....	140
(4) ARP 病毒攻擊防制	142
附錄三：Qno 技術支援資訊	150

產品功能說明手冊使用許可協定

《產品功能說明手冊(以下稱"手冊")使用許可協定》(以下稱"協定")是用戶與俠諾科技股份有限公司(以下稱"俠諾")關於手冊許可使用及相關方面的權利義務、以及免除或者限制俠諾責任的免責條款。直接或間接取得本手冊檔案以及享有相關服務的用戶，都必須遵守此協定。

重要須知：俠諾在此提醒用戶在下載、閱讀手冊前閱讀本《協定》中各條款。請您審閱並選擇接受或不接受本《協定》。除非您接受本《協定》條款，否則請您退回本手冊及其相關服務。您的下載、閱讀等使用行為將視為對本《協定》的接受，並同意接受本《協定》各項條款的約束。

【1】知識產權聲明

手冊內任何文字表述及其組合、圖示、介面設計、印刷材料、或電子檔等均受我國著作權法和國際著作權條約以及其他知識產權法律法規的保護。當用戶複製"手冊"時，也必須複製並標示此知識產權聲明。否則，俠諾視其為侵權行為，將適時予以依法追究。

【2】"手冊"授權範圍：

用戶可以在配套使用的電腦上安裝、使用、顯示、閱讀本"手冊"。

【3】用戶使用須知

用戶在遵守法律及本協定的前提下可依本《協定》使用本"手冊"。用戶若是違反本《協定》，俠諾將中止其使用權力並立即銷毀此"手冊"的複本。本手冊"紙質或電子檔案"，僅限於為資訊和非商業或個人之目的使用，並且不得在任何網路電腦上複製或公佈，也不得在任何媒體上傳播；及不得對任何"檔案"作任何修改。為任何其他目的之使用，均被法律明確禁止，並可導致嚴重的民事及刑事處罰。違反者將在可能的最大程度上受到指控。

【4】法律責任與免責聲明

【4-1】俠諾將全力檢查文字及圖片中的錯誤，但對於可能出現的疏漏，用戶或相關人士因此而遭受的直接或間接的經濟損失、資料損毀或其他連帶的商業損失，俠諾及其經銷商與供應商不承擔任何責任。

【4-2】俠諾為了保障公司業務發展和調整的自主權，俠諾擁有隨時自行修改或中斷軟體 / 手冊授權而不需通知用戶的權利，產品升級或技術規格如有變化，恕不另行通知，如有必要，修改或中斷會以通告形式公佈於俠諾網站的相關區塊。

【4-3】所有設定參數均為範例，僅供參考，您也可以對本手冊提出意見或建議，我們會參考並在下一版本作出修正。

【4-4】本手冊為解說同系列產品所有的功能設定方式，產品功能會按實際機種型號不同而有部份差異，因此部分功能可能不會出現在您所購買的產品上。

【4-5】 俠諾保留此手冊檔案內容的修改權利，並且可能不會即時更新手冊內容，欲進一步瞭解產品相關更新訊息，請至俠諾官方網站流覽。

【4-6】 俠諾（和/或）其各供應商特此聲明，對所有與該資訊有關的保證和條件不負任何責任，該保證和條件包括關於適銷性、符合特定用途、所有權和非侵權的所有默示保證和條件。所提到的真實公司和產品的名稱可能是其各自所有者的商標，俠諾（和/或）其各供應商不提供其他公司之產品或軟體等。在任何情況下，在由於使用或檔案上的資訊所引起的或與該使用或運行有關的訴訟中，俠諾和/或其各供應商就因喪失使用、資料或利潤所導致的任何特別的、間接的或衍生性的損失或任何種類的損失，均不負任何責任，無論該訴訟是合同之訴、疏忽或其他侵權行為之訴。

【5】 其他條款

【5-1】 本協定高於任何其他口頭的說明或書面紀錄，所定的任何條款的部分或全部無效者，不影響其他條款的效力。

【5-2】 本協定的解釋、效力及糾紛的解決，適用於臺灣法律。若用戶和俠諾之間發生任何糾紛或爭議，首先應友好協商解決。若協商未果，用戶在完全同意將糾紛或爭議提交俠諾所在地法院管轄。中國則以「中國國際經濟貿易仲裁委員會」為仲裁機構。

一、簡介

Gigabit 路由器新一代網路安全旗艦路由是因應高效能路由器市場需求，為滿足網吧大型化、寬頻應用增加、頻寬管理需要而設計的經濟實惠且高效能整合的全功能網路安全路由器。新一代網路安全路由器，針對中國多運營商環境及用戶頻寬管理需求，結合 Gigabit 骨幹組網方案，支援硬體埠鏡像、智慧型頻寬管理、多 WAN 負載均衡、語音告警、線路備援、強效防火牆、虛擬路由等功能。

此路由器採用 64 位元多核心硬體加速高階網路專用處理器，雙向轉發速率 2Gbps，可支援 30 萬個連線數，帶機量可達 700 台以上電腦，封包處理快速穩定。內建高規格 512MB (4096Mbit) 大容量記憶體，長時間高負載運作穩定可靠。

具備四個 Gigabit WAN 連接埠，並具有高效能線路負載平衡模式的功能，達到對外連線的流量負載平衡。WAN 端的對外連線能力滿足絕大多數寬頻市場都適用的規格。此外，獨立的硬體 DMZ 埠可以連接具有公網 IP 位址的對外伺服器。局域端內建 8 個 Gigabit 骨幹 LAN 連接埠，自適應 10/100/1000Mbps 乙太網路交換器，每個埠都可以連接額外的交換器以連接更多的上網設備，方便建立千兆骨幹，加速企業網路效能，頻寬成長空間大。

獨特的 QoS 頻寬管理功能，功能強大但是設定簡單，可以讓管理者對有限的網路資源做合理而且有效的分配。對外不需要無限限制的擴充頻寬而花費過多的金錢，也不會因為少數幾人的下載而強佔所有的頻寬，造成內部的抱怨。簡化了用戶設置，不需要一一設規則，即可依整體使用情況，優化頻寬利用，並只針對大量佔用者加以限制，節省運算資源，可達成最有效率的運用。同時提供智慧頻寬管理通過簡單的設置完成內網頻寬管理，達到有效率的頻寬使用，簡化管理，提高工作效率。

負載均衡模式支援智慧線路、IP 位址、策略路由三種頻寬均衡模式，提供彈性靈活的網路連線需求設置，來進行流量的負載均衡控制，可保證所有線路暢通。策略路由設置簡化無需導入 IP 位址檔，自動判別對外網路資料包，分流電信網通線路，確保跨網連線反應快速、通行無礙，可彙聚同運營商的線路頻寬，作負載均衡控制，大大提升網路資源運用的靈活度。

強效的防火牆系統，以滿足多數企業對防禦外部網路攻擊的市場需求。主動式封包檢測功能，經由對網路層連線的動態檢測，拒絕或阻擋非標準通信協定的連線要求。只需單向啟動各式駭客攻擊、蠕蟲病毒、ARP 攻擊防護功能，即可簡易完成配置，有效防止內外網惡意攻擊，確保網路安全。防火牆系統除了 NAT 之外，還具備有防止阻斷服務攻擊。功能完整的存取規則設定，可讓管理者選擇應該禁止或開放存取的網路服務，限制或禁止局域網內使用者的網路使用權限，以避免佔用網路資源或是不當使用而遭受潛在的危機。

網路位址轉換(NAT) 除了可以做私網與公網的 IP 轉換，讓您只需要一個公網 IP 就可以讓多人同時連上網路。局域網內的 IP 位址支援 4 個 Class C 等級，DHCP 自動分配 IP，以及簡單勾選的 IP 與 MAC 位址綁定讓網路環境架構具有彈性，易於規劃管理。

語音告警功能，能方便解決網路最常面臨的網路掉線/斷線、網路擁塞、連線數限制、各種攻擊等問題，以及廣域網路 IP 位址變化、內部網路竄改 IP 位址，內部網路有新的機器加入、登錄路由器等情況，如果用戶需要，可以通過設置，以語音提示的方式來提醒管理者這些現象的出現以便及時處理，方便了管理者的同時也提高了工作效率。

此外，GIGABIT 路由器還具有虛擬路由功能，單線分點輕鬆晉級享有雙線傳輸，只有單線的企業分點通過設定連線至具有雙線的中心端，通過中心點轉發到另一條線路出去，加速區域間電信網通連線，解決了連線瓶頸問題。

此說明書主要是用來說明每一個功能的設定方法與細節，若是您對於路由器如何連上網路的設定並不十分清楚，建議您先閱讀“快速安裝說明”，可以讓您快速的將路由器連上網路，並在必要時取得技術人員的遠端支持。

您可上網 www.Qno.com.tw 進行線上登錄，技術支援部份可登錄 <http://www.Qno.cn/forum/>，以取得最新俠諾產品資訊及應用實例，更加善用您的俠諾產品。

二、多 WAN 路由器配置操作流程

本章節介紹用戶整體配置多 WAN 路由器操作流程，通過對路由器多 WAN 配置流程的瞭解可以很輕鬆的配置我們的網路，來有效的管理我們的網路，使路由器達到應有的功能，使路由器的效能達到最高。

2.1 系統性配置流程的需要

用戶可以通過以下操作流程配置我們的網路，能夠使我們的網路能夠有效利用頻寬，網路效能達到理想的效果，同時可以阻斷一些攻擊與預防一些安全隱患，通過流程配置更加方便用戶的安裝與操作，簡化維護管理的難度，使得用戶的網路配置一次到位。配置主要流程如下：

- 1、 硬體安裝。
- 2、 登錄配置視窗。
- 3、 確定設備規格及進行密碼和時間設置。
- 4、 進行廣域網連線的配置：進行內部連線的配置。
- 5、 進行內部連線的配置：實體線路配置及 IP 位址配置
- 6、 進行 QoS 頻寬管理配置：防止頻寬佔用情況。
- 7、 進行防火牆配置：預防攻擊及不當存取網路資源。
- 8、 其他特別配置：開放伺服器、UPnP、DDNS、MAC 克隆。
- 9、 管理維護的配置系統日誌、SNMP、及設定參數備份登出配置視窗。
- 10、 登出配置視窗

2.2 配置流程表

下表主要闡述每個配置流程相對應的路由器管理內容以及此配置所達到的目的，如需詳細瞭解每步過程以及後面章節介紹所對應的內容可參考（附錄一、配置界面及使用手冊章節對照）。

#	配置	內容	目的
1	硬體安裝	構造用戶需要的網路	根據用戶實地網路的要求來安裝路由器硬體。

2	登錄配置視窗	從計算器 Web 接入路由器配置視窗，瞭解系統資訊	登錄路由器的 Web 管理頁面。
3	確定設備規格	確定產品軟體版本以及路由工作情況	確定路由器規格，系統軟體版本，以及路由器工作狀況。
	進行密碼及時間設置	設定時間及修改密碼	安全的考慮修改登錄密碼。 設定路由器時間與廣域網路同步。
4	進行廣域網連線的配置	確定廣域網線路配置、頻寬調配、及協定綁定	連接廣域網路，通過頻寬的配置等能更好的利用頻寬，優化資料轉發能力。
5	進行內部連線的配置：實體線路配置及 IP 位址配置	埠鏡像及 VLAN 配置。內部用戶 IP 的分配群組及管理	應地區需求提供埠鏡像功能，同時改進埠管理及 VLAN 的配置滿足內網相關需求，彈性提供固定 IP/DHCP 自動 IP 位址分配，方便用戶在不同網路環境的需要。IP 群組管理對一組 IP 位址做相同配置，簡化管理工作。
6	進行 QoS 頻寬管理配置，防止頻寬佔用情況的發生	廣域網埠、內部用戶或應用流量及連線數的限制	確保網路重要資訊不致延遲、確保網路重要應用服務連線順暢；進一步針對現有的頻寬進行管理運用，讓有限的頻寬資源發揮最大的效用。
7	進行防火牆配置，預防攻擊及不當存取網路資源	攻擊阻擋、訪問規則及網頁存取限制	當內網用戶使用 BT、點點通影響其他人上網、員工上班時間不正當上網以及使用 MSN、QQ、Skype 影響工作效率；當網速因被駭客攻擊而受影響或內網用戶常被蠕蟲及 ARP 軟體所苦；網管可依據需求設置內外網路存取規則，以進一步管控員工個別上網行為。
8	其他特別配置：開放伺服器、UPnP、DDNS、MAC 克隆	針對內部設定開放伺服器、UPnP、路由模式、多廣域網 IP、DDNS、Mac 克隆	高級管理配置完成對網路的更高一步要求，構建內部開放伺服器，虛擬伺服器，UPnP 通訊協定的設置，配置動態路由或者靜態路由，一對一 NAT 配置，動態功能變數名稱解析服務與 Mac 位址克隆。
9	管理維護的配置：系統日誌、SNMP、及設定參數備份	路由器工作情況監測、系統參數的備份	網管可藉此功能查看系統日誌、即時監控系統狀態及內外流量，確保內網運作無誤。
10	登出配置視窗	離開配置視窗	登出退出路由器 Web 管理頁面。

下面我們就根據這個流程來配置完成我們的網路設置。

三、硬體安裝

本章介紹產品的硬體界面以及實體安裝。

3.1 路由器前面板以及 LED 顯示燈

LED 燈號說明

LED	顏色	意義
Power-電源	綠燈	綠燈亮： 電源開啟連接
DIAG-自我測試	橘燈	橘燈亮： 系統尚未完成開機自我檢測功能。 橘燈熄滅： 系統已經正常完成開機自我檢測功能。
DMZ-DMZ 口連線狀態	綠燈	綠燈亮： 乙太網路連線正常 綠燈閃爍： 乙太網路埠正在傳送/接收封包資料傳輸
100M-百兆	橘燈	橘燈亮： 乙太網路連線在 100Mbps 的速度
1000M-千兆	綠燈	綠燈亮： 乙太網路連線在 1000Mbps 的速度
WAN 廣域埠	綠燈	綠燈亮： 廣域埠 WAN 已經連線並取得 IP 位址

硬體恢復 (Reset) 按鍵

動作	意義
按住 Reset 按鈕 5 秒	熱開機，重新啟動 GIGABIT 路由器 DIAG 燈號： 橘色燈號慢慢閃爍
按住 Reset 按鈕 10 秒以上	恢復原出廠預設值 DIAG 燈號： 橘色燈號快閃

系統內建電池

GIGABIT 路由器內建有系統時間的電池，此電池的壽命約為 1~2 年，當電池已經無法充電或是使用壽命到達後，GIGABIT 路由器將無法記錄時間或是連接互聯網同步 NTP 時間伺服器。您必須與您的供應商聯繫，以便取得更換電池技術。

注意！

為了產品的正常運行，請勿自行更換電池，以免造成產品無法恢復的損壞！

將 GIGABIT 路由器安裝在 19" 標準機架上

建議您可以將 GIGABIT 路由器放置於桌上使用，或是您有機房專用 19 吋標準機架的話，可以將 GIGABIT

路由器安裝於機架上，每一台 GIGABIT 路由器都有配備專用連接機架配件。當您安裝 GIGABIT 路由器於機架上的時候，請注意不要將其他過重的物品堆疊或是放置於機器上，以免因重量過重無法承受而發生危險或是損傷機器本體。

每一台 GIGABIT 路由器都有配備專用連接機架配件，包含 2 只 L 型鎖附架以及八顆專用螺絲，用來將 GIGABIT 路由器安裝在機架上使用。安裝於您的 19 吋標準機架上的方法如下圖所示：

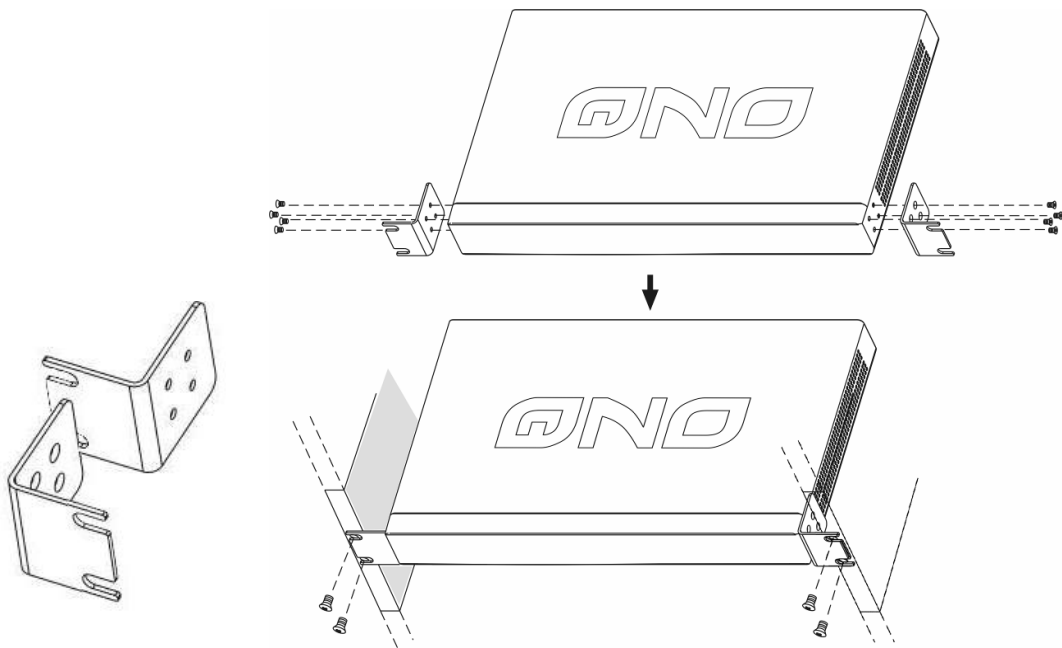

注意！

為了產品的穩定運行，無論您是如何放置路由器，請不要阻塞產品兩側通風口的任何一側，並保持通風口有 10 釐米以上的通風空間！

3.2 連接 GIGABIT 路由器到您的網路上

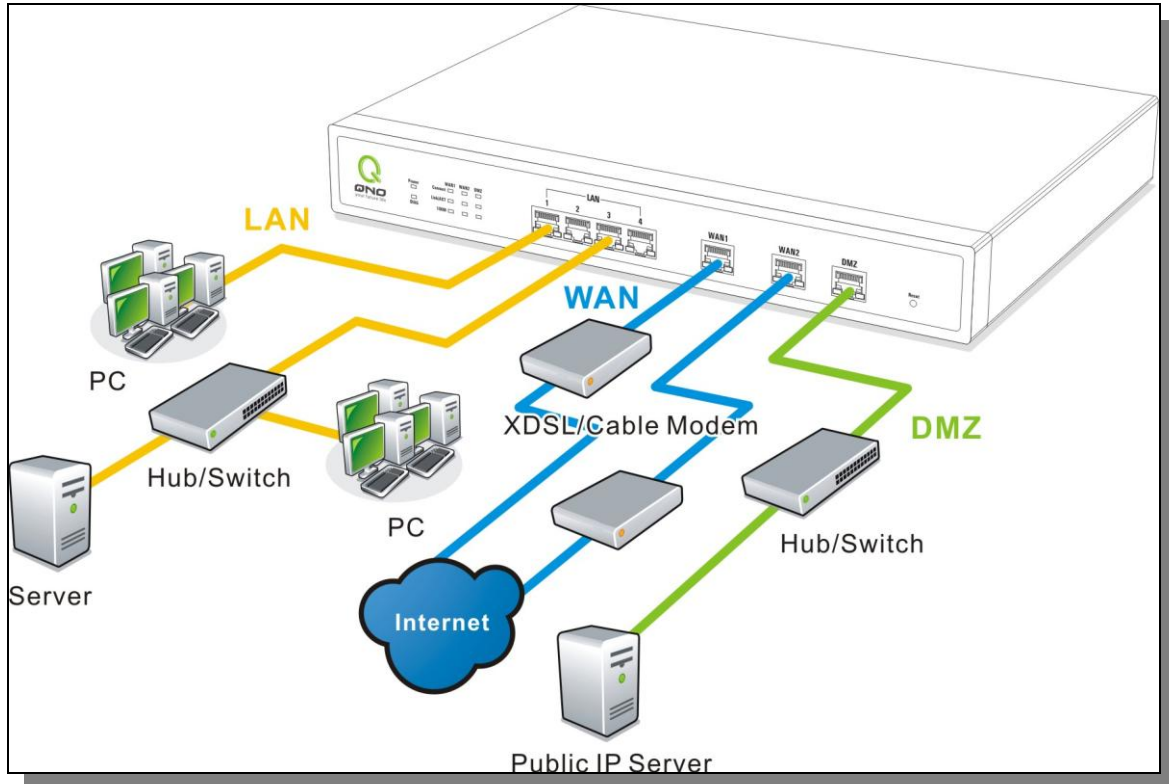

廣域網路連線：WAN 埠可以連接如 xDSL Modem 等接入互聯網。

區域網路連線：LAN 埠可以連接如 Switch HUB 或是 PC 連線及內部伺服器。LAN 1 埠可以設定為鏡像埠，請在“網路埠管理”中做設定，設定完成即可直接將監控或過濾伺服器接在此埠使用。

DMZ 埠：此埠可以連接如 Switch HUB 或是具有外部合法 IP 位址的伺服器，如網頁伺服器以及電子郵件伺服器。

四、登錄路由器

本章主要是在客戶連接好路由器後，通過連接路由器的電腦登錄路由器的 Web 管理頁。

首先在連接到路由器 LAN 端的電腦（確定電腦是自動獲得 IP 地址）上的 DOS 下查找路由器的 IP 位址，點開始→運行，輸入 cmd 進入 DOS 操作，再輸入 ipconfig→確認，查到默認閘道（Default Gateway）地址如圖，192.168.1.1。確認默認閘道也就是路由器的默認 IP 地址。

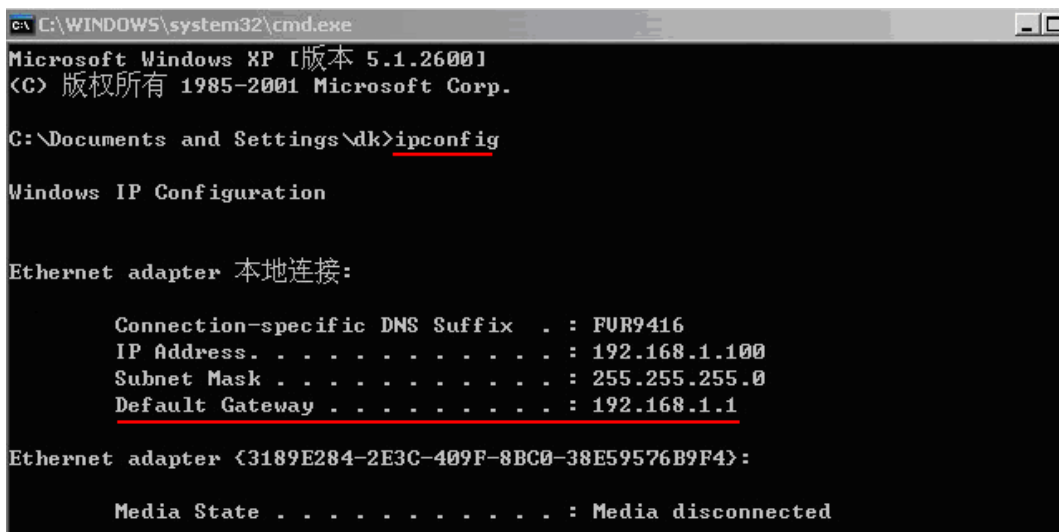

```
C:\WINDOWS\system32\cmd.exe
Microsoft Windows XP [版本 5.1.2600]
(C) 版权所有 1985-2001 Microsoft Corp.

C:\Documents and Settings\dk>ipconfig

Windows IP Configuration

Ethernet adapter 本地连接:

    Connection-specific DNS Suffix  . : FUR9416
    IP Address. . . . .                : 192.168.1.100
    Subnet Mask . . . . .              : 255.255.255.0
    Default Gateway . . . . .          : 192.168.1.1

Ethernet adapter {3189E284-2E3C-409F-8BC0-38E59576B9F4}:

    Media State . . . . .              : Media disconnected
```

注意！

當“ipconfig”不能獲得 IP 位址以及默認閘道的情況，或者獲得的 IP 地址為 0.0.0.0 以及 169.X.X.X 的情況，就是路由器並沒有分配到 IP 地址，建議用戶檢查線路是否有問題，電腦網卡是否接好等。

然後開啟網頁瀏覽器 (如 IE)，在網址欄輸入 192.168.1.1 (路由器的默認閘道)，會出現以下的登錄視窗：

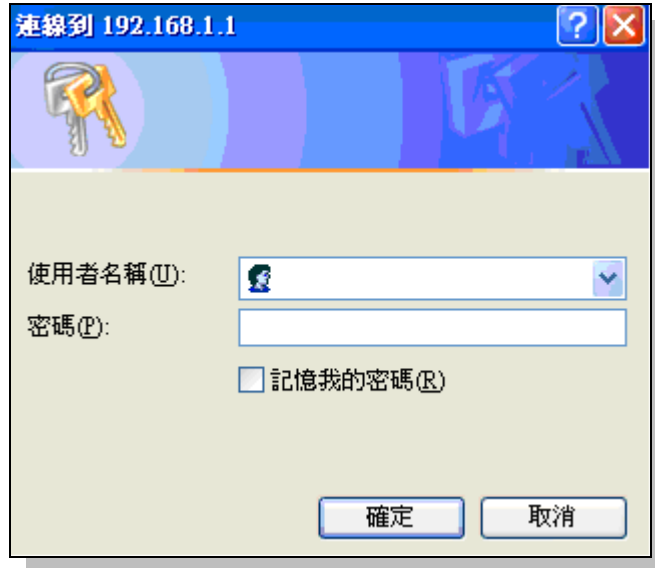

GIGABIT 路由器路由器默認的使用者名稱(User Name)與使用者密碼(Password)皆為“admin”，您可以於稍後設定時更改此登錄密碼。

注意！

為了安全，我們強烈建議您務必在登錄之後更改管理密碼！密碼請牢記，若是密碼忘記，將無法再登錄至路由器的設定視窗，必須點擊面板上的 **Reset** 按鍵十秒以上，恢復到出廠值，其所有配置將需要重新設定。

登錄後，就會顯示路由器的 Web 管理頁面，在其頁面的右上角選擇路由器操作的語言模式，選中的圖示將變成藍色，這裏選擇“繁體”（繁體中文版本），如圖。



五、確定設備規格、狀態顯示以及登錄密碼和時間的設定

本章介紹登錄軟體設定視窗後進入首頁可以瞭解到的設備規格以及設備工作狀態資訊，還有因安全考慮需要用戶即時修改登錄密碼與系統時間設定。

5.1 首頁顯示

首頁顯示 GIGABIT 路由器防火牆路由器目前系統所有參數以及狀態顯示資訊。

5.1.1 系統資訊

廣域網狀態

界面	廣域網1	廣域網2	廣域網3	廣域網4
IP位址	61.222.81.94	0.0.0.0	0.0.0.0	0.0.0.0
預設閘道	61.222.81.65	0.0.0.0	0.0.0.0	0.0.0.0
網域名稱伺服器(DNS)	168.95.1.1	0.0.0.0	0.0.0.0	0.0.0.0
連線數	0	0	0	0
下載頻寬使用率(%)	0	0	0	0
上傳頻寬使用率(%)	1	0	0	0
DDNS動態網域名稱服務	Dyndns 關閉 3322 關閉 Qnoddns 關閉	Dyndns 關閉 3322 關閉 Qnoddns 關閉	Dyndns 關閉 3322 關閉 Qnoddns 關閉	Dyndns 關閉 3322 關閉 Qnoddns 關閉
網路品質服務(Qos)	0 條規則設定	0 條規則設定	0 條規則設定	0 條規則設定
手動連線				

界面	廣域網5	廣域網6	廣域網7	廣域網8
IP位址	0.0.0.0	0.0.0.0	0.0.0.0	0.0.0.0
預設閘道	0.0.0.0	0.0.0.0	0.0.0.0	0.0.0.0
網域名稱伺服器(DNS)	0.0.0.0	0.0.0.0	0.0.0.0	0.0.0.0
連線數	0	0	0	0
下載頻寬使用率(%)	0	0	0	0
上傳頻寬使用率(%)	0	0	0	0
DDNS動態網域名稱服務	Dyndns 關閉 3322 關閉 Qnoddns 關閉	Dyndns 關閉 3322 關閉 Qnoddns 關閉	Dyndns 關閉 3322 關閉 Qnoddns 關閉	Dyndns 關閉 3322 關閉 Qnoddns 關閉
網路品質服務(Qos)	0 條規則設定	0 條規則設定	0 條規則設定	0 條規則設定
手動連線				

- 廣域網 P 地址(WAN1~8 IP) :** 此為顯示 GIGABIT 路由器路由器的 WAN 端目前的 IP 位址資訊。
- 預設閘道 IP 地址 :** 此為顯示 ISP 分配給 GIGABIT 路由器路由器 WAN1~WAN4 的閘道 IP 位址資訊。
- 功能變數名稱解析服務位址 :** 此為顯示路由器的 DNS 的 IP 位址資訊。
- 連線狀態 :** 此為顯示 GIGABIT 路由器路由器每個 WAN 目前的連線數目。
- 下載頻寬使用率 :** 此為顯示 GIGABIT 路由器路由器每個 WAN 目前的下載頻寬使用比例。
- 上傳頻寬使用率 :** 此為顯示 GIGABIT 路由器路由器每個 WAN 目前的上傳頻寬使用比例。
- 動態功能變數名稱解析 :** 此為顯示路由器的 DDNS 是否啟動的狀態資訊。系統默認此功能為關閉。
- 網路品質服務配置(QoS) :** 此為顯示路由器的網路品質服務(QoS)是否開啟。
- 手動連線 :** 當使用者選擇自動取得 IP 位址時，他會顯示二個按鈕分別為釋放與更新。使用者可以點擊釋放按鈕去做釋放 ISP 端所核發的 IP 位址，以及點擊更新按鈕去做更新 ISP 端所核發的 IP 位址。當選擇 WAN 端連線使用如 PPPoE 或是 PPTP 的話，它會變為顯示“連線”與“中斷”。
- DMZ (WAN8/DMZ 共用) IP 地址 :** 此為顯示路由器 DMZ 目前的 IP 位址設定資訊。

5.1.2 硬體埠狀態即時顯示

🔵 實體連接埠即時狀態

埠	1	2	3	4	5			
界面	區域網路							
狀態	啟用	啟用	啟用	啟用	啟用	連線		
埠	Internet	Internet	Internet	Internet	Internet	Internet	Internet	Internet
界面	廣域網1	廣域網2	廣域網3	廣域網4	廣域網5	廣域網6	廣域網7	廣域網8
狀態	連線	啟用	啟用	啟用	啟用	啟用	啟用	啟用

此視窗會顯示系統各埠目前即時狀態：**(連線)**-已經連接，**(啟動)**-此埠處於開啟狀態，**(關閉)**-此埠處於關閉狀態)。您可以點擊此狀態按鈕，在彈出的視窗中查看各埠更詳細的資料顯示。如下圖：

端口2 資訊	
摘要:	
網路連接狀態	10Base-T / 100Base-TX / 1000Base-T
界面	區域網路
線路連接狀態	未連接
端口設定狀態	開啟
優先權設定	一般
網路連接速率	10 Mbps
半雙/全雙工模式	半雙工
自動偵測模式	啟用
VLAN	VLAN1
即時流量統計:	
接收封包數	5254
接收封包Byte數	625389
傳送封包數	5112
傳送封包 Byte數	2996698
錯誤封包數	0
<input type="button" value="更新"/> <input type="button" value="關閉"/>	

此表會顯示目前該埠設定狀態，如網路連接狀態(10Base-T/100Base-TX)，界面位置(廣域網 1 ~4 / 局域網 1 ~8/DMZ)，線路連接狀態(啟動/關閉)，埠配置狀態(埠啟動/埠關閉)，高低優先權(高級/一般)，網路連接速率(10Mbps/100Mbps)，工作模式(半雙工/全雙工)，乙太網自動偵測(啟動/關閉)。於此專案表格中，會顯示此埠的接收和傳送的封包數以及封包傳送 Byte 數及封包錯誤率等並計算總數量。

5.1.3 本機信息

▶ 系統資訊

區域網路 IP/子網路遮罩	192.168.1.1/255.255.255.0
工作模式	NAT模式
系統工作時間	0 Days 0 Hours 9 Minutes 13 Seconds

產品序號	Q02z98x2090048003
韌體版本	v1.1.01.08 (Oct 1 2009 18:22:16)
現在時間	Thu Oct 29 2009 18:47:22

CPU使用率	0%
記憶體使用率	0%
目前線連線數量	0

進階內容顯示

區域網界面 IP 位址： 此為顯示 GIGABIT 路由器路由器本身的 LAN 端目前 IP 位址，系統默認為 192.168.1.1。

工作模式： 此為顯示路由器的目前工作模式(可為 NAT 模式或是路由模式)。系統默認此功能為 NAT Gateway 模式。

主機工作時間： 此為顯示 GIGABIT 路由器 目前已經開機的時間。

主機序列號： 此為顯示 GIGABIT 路由器 的產品序號。

硬體版本資訊： 此為顯示 GIGABIT 路由器 目前使用的硬體版本。

目前正確時間： 此顯示 GIGABIT 路由器 目前正確時間，但必須注意，您需要正確設定與遠端 NTP 伺服器的時間同步後才會正確顯示。

CPU 使用率： 顯示目前路由器系統所使用的 CPU 百分比。

實體記憶體使用率： 顯示目前路由器系統所使用的實體記憶體百分比。

目前總連線數量： 目前路由器網路連線 (Session) 總數。

5.1.4 網路安全資訊

安全狀態訊息

防火牆設定	狀態
SPI封包狀態檢測	啟用
防止DoS攻擊	啟用
不回應廣域網路端請求	啟用
ARP攻擊防禦	關閉
遠距管理	啟用
訪問規則設定	0 條規則設定

SPI 封包狀態偵測： 此為顯示路由器的 SPI 封包偵測過濾防火牆功能選項是否啟動(啟動/關閉)。系統默認此功能為關閉。

防止 DoS 攻擊： 此為顯示路由器的阻斷來自網路上的 DoS 攻擊功能選項是否開啟(啟動/關閉)。系統默認此功能為關閉。

不回應廣域網路端請求： 此為顯示路由器的阻斷來自網路 上的 ICMP-Ping 的回應功能選項是否啟動(啟動/關閉)。系統默認此功能為關閉。

防止 ARP 攻擊： 此為顯示路由器防止 ARP 攻擊的功能選項是否啟動(啟動/關閉)。系統默認此功能為關閉。

遠距管理： 此為顯示路由器的遠端管理功能選項是否啟動(啟動/關閉)。系統默認此功能為關閉。

訪問規則設定： 此為顯示路由器的訪問規則設置的數目。

5.1.5 日誌記錄配置狀態顯示

日誌

傳送日誌到	关闭 0
E-mail 傳送日誌	关闭 0

傳送日誌到： 此為顯示您所設定路由器的日誌記錄接收的伺服器。

E-mail 傳送日誌： (未來支援)

此為顯示您所設定的 E-mail 位址，路由器的日誌記錄經由此 E-mail 傳送出去。

E-Mail 的鏈結將會連到系統日誌設定視窗中：

1. 若您沒有設定電子郵件伺服器于系統日誌設定中，將顯示“**郵件無法傳送，因為沒有配置 SMTP 伺服器正確位址**”——表示您沒設定電子郵件伺服器所以無法發送系統日誌電子郵件。
2. 若您已經設定電子郵件伺服器于系統日誌設定中，但是日誌尚未達到設定傳送的條件時，將顯示“**郵件設定已經配置**”——表示您的電子郵件伺服器已經設置，但是日誌尚未達到設定傳送的條件時。
3. 若您已經設定電子郵件伺服器于系統日誌設定中，日誌也已經傳送出去時，它將顯示“**郵件設定已經配置並正常發送**”——表示您的電子郵件伺服器已經設置，並且已經發送。
4. 若您已經設定電子郵件伺服器于系統日誌設定中，但是日誌無法正確傳送出去時，它將顯示“**郵件不能發送，請使用正確的配置**”——電子郵件伺服器已經設置，但是無法傳送出去，可能是設定有問題。

5.2 登錄密碼及時間的修改和設定

5.2.1 密碼設定

當您每次登錄 GIGABIT 路由器的設定視窗時，必須輸入密碼。GIGABIT 路由器的用戶名和密碼出廠值均為“admin”。考慮安全因素，我們強烈建議您務必在第一次登錄並完成設定之後更改管理密碼！密碼請牢記，若是密碼忘記，將無法再登錄路由器的設定窗口，必須點擊 GIGABIT 路由器前面板上的 **Reset** 按鍵十秒以上，恢復到出廠值，所有設定值將需要重新設定。

密碼設定

使用者名稱：	admin
舊密碼	<input type="password"/>
輸入新使用者名稱	admin
新密碼	<input type="password"/>
再次輸入新密碼	<input type="password"/>

確認 取消

- 使用者名稱：** 出廠初始值默認為 admin。
- 密碼：** 填寫原本舊密碼（出廠初始值默認為“admin”）。
- 輸入新使用者名稱：** 輸入新用戶名，如 Qno。
- 輸入新密碼：** 填寫要更改的新密碼。
- 再次輸入新密碼：** 再次填寫更改的新密碼以確認。
- 確定：** 點擊此按鈕“**確定**”存儲剛才所修改設定的內容參數。
- 取消：** 點擊此按鈕“**取消**”清除剛才所修改設定的內容參數，此操作必須於“**確定**”存儲動作之前才會有效。

如果用戶已經修改了用戶名以及密碼，需要恢復到出廠時的用戶名及密碼，需要用現有用戶名登錄後輸入新用戶名以及新密碼分別為“admin”，再點擊按鈕“**確定**”即會存儲剛才所變動的修改設定內容參數；點擊“**取消**”按鈕即會清除剛才所變動的修改設定內容參數，此操作必須於確認存儲動作之前才會有效。如下圖：

▶ 密碼設定

使用者名稱：	admin
舊密碼	<input type="text"/>
輸入新使用者名稱	admin
新密碼	<input type="text"/>
再次輸入新密碼	<input type="text"/>

確認 取消

5.2.2 系統時間設定

GIGABIT 路由器 可以設定時間，讓您在查看 GIGABIT 路由器的系統紀錄或設置網路存取的時間設定時，可以瞭解事件發生的正確時間，以及作為關閉存取或是開放存取網路資源的依據條件。您可以選擇與 GIGABIT 路由器內建的外部時間伺服器(NTP 伺服器)取得時間同步，或自己設定正確時間參數。

設定自動與網路上的 NTP 伺服器同步時間：GIGABIT 路由器 有內建的網路時間伺服器，會自動同步時間。

▶ 時間設定

- 自動透過網路時間協定(NTP)設定本機時間
- 手動設定時間

時區選擇：	Taipei (GMT+08:00)
日光節約時間：	<input type="checkbox"/> 啟用 從 06 (月) 25 (日) 到 12 (月) 25 (日)
NTP時間伺服器IP地址：	time.nist.gov

確認 取消

- 時區選擇：** 點開下拉功能表選擇您所在地點的時區以正確顯示當地時間。
- 日光節約時間：** 若是您所的地區有實施日光節約時間，可以輸入實施的日期範圍，路由器會在此日期範圍自動調整時間。
- 時間伺服器地址：** 若是您自己有偏愛使用的時間伺服器，可以輸入該伺服器的位址。
- 確定：** 點擊此按鈕即會存儲剛才所變動的修改設定內容參數。

取消： 點擊此按鈕即會清除剛才所變動的修改設定內容參數，此操作必須於確認存儲動作之前才會有效。

手動輸入日期時間參數： 在這輸入正確的時間：小時、分鐘、秒、月份、日與年份。



時間設定

自動透過網路時間協定(NTP)設定本機時間

手動設定時間

18	時	51	分	28	秒
10	月	29	日	2009	年

確認 取消

點擊“**確認**”按鈕即會存儲剛才所修改的設定內容參數，點擊此按鈕“**取消**”即會清除剛才所修改的設定內容參數，此操作必須於確認存儲動作之前才會有效。

六、進行廣域網路連線配置

本章節講述基本的廣域網路設置，對大多數的用戶來說，通過本章節完成基本的設定已經足夠連接網路。網路的連接需要一些 ISP 所提供的進一步詳細資訊。其詳細項目設定，請參考以下各節說明：

6.1 網路設定

主機名稱：	SMB	(某些ISP要求輸入)
網域名稱：	smb.com	(某些ISP要求輸入)

▶ 區域網路(LAN)設定

MAC位址		00	17	16	03	00	90	(預設值:00-17-16-03-00-90)
設備IP位址：192.168.1.1				子網路遮罩：255.255.255.0				
多個子網設定				關閉				
IP 整合管理								

▶ 廣域網(WAN)線路配置

界面	線路連線狀態	設定
廣域網1	固定IP	編輯
廣域網2	自動取得IP	編輯
廣域網3	自動取得IP	編輯
廣域網4	自動取得IP	編輯
廣域網5	自動取得IP	編輯
廣域網6	自動取得IP	編輯
廣域網7	自動取得IP	編輯
廣域網8	自動取得IP	編輯

設定此選項會設定DMZ埠口

確認 取消

6.1.1 主機名稱及網功能變數名稱

可輸入路由器的名稱（主機名稱）以及網功能變數名稱，此設定在大多數環境中不需要做任何設定即可使用，除非特殊 ISP 需求！

6.1.2 局域 LAN 界面配置

為顯示並設定路由器的 LAN 端內部網路的設定。LAN 端 MAC 位址可以做修改，通常用在替換舊的路由器設備時，將 LAN 端的 MAC 地址改為與舊的路由器相同，LAN 端 PC 所做的 Gateway ARP 綁定就不需要再重新設定過。若要做修改，請按下”IP 整合管理”，在彈出視窗做設定。

區域網路(LAN)設定

MAC 位址: 00 - 17 - 16 - 01 - CA - A8 (預設值:00-17-16-01-ca-a8)	
設備IP位址 : 192 . 168 . 1 . 1	子網路遮罩 : 255 . 255 . 255 . 0
多個子網	Disabled
IP 整合管理	

IP 整合管理：

IP 整合管理的設置視窗可以設定局域網路(LAN) IP、動態 IP(DHCP)發放範圍。



局域網路(LAN)設定：

系統默認 LAN IP 為 192.168.1.1，子網路遮罩為 255.255.255.0，您可以依照實際網路架構做變動。

Multiple-Subnet 多子網配置：

勾選“多個子網”，並填入您想要增加的子網路 IP 地址以及子網路遮罩，即可增加新的子網在局域網路。此功能是為了將不同于路由器局域網段的其他網段 IP 加入到路由器認可的局域網段中，這樣局域網中的 PC 若是已經設定的 IP 所在的網段不同于路由器的局域網段也可以直接上網。舉例來說，原來內部環境已經有多組不同的 IP 網段，例如 192.168.3.0，192.168.20.0，192.168.150.0 等等，將這些網段加入到子網中，則這些網段的內部電腦不需做任何修改就可以上網，這裏可以依照您的實際網路架構運作。

動態 IP：

路由器有四組 Class C 的 DHCP 伺服器，預設值是啟動，可以提供區域網路內的電腦自動取得 IP 的功能，（如同 NT 伺服器中的 DHCP 服務），好處是每台 PC 不用去記錄與設定其 IP 位址，當電腦開機後，就可從路由器自動取得 IP 位址，管理方便。

起始 IP 位址： 系統默認為四個網段從 192.168.1.100、192.168.2.100、192.168.3.100、192.168.4.100 的 IP 位址開始發放。您可以依照實際需求來設定。

終止 IP 地址： 系統默認為四個網段 192.168.1.149、192.168.2.149、192.168.3.149、192.168.4.149 IP 位址為最後發放 IP，也就是說出廠設定值每個網段可供 50 台電腦自動取得 IP 位址，四個網段共 200 台電腦自動取得 IP 位址。您可以依照實際需求來設定。

6.1.3 廣域網路 WAN 及非軍事區設定

廣域網網路連線型態設定：

▶ 廣域網(WAN)線路配置

界面	線路連線狀態	設定
廣域網1	固定IP	編輯
廣域網2	自動取得IP	編輯
廣域網3	自動取得IP	編輯
廣域網4	自動取得IP	編輯
廣域網5	自動取得IP	編輯
廣域網6	自動取得IP	編輯
廣域網7	自動取得IP	編輯
廣域網8	自動取得IP	編輯

界面位置： 廣域網連線所在 WAN 界面位置。

線路連線狀態： 此項顯示該廣域網口目前設定的連線狀態。GIGABIT 路由器提供五種連線狀態設定：自動取得 IP 位址；固定 IP 地址；PPPoE 撥號連線；PPTP 撥號連線以及透明橋接模式。

配置： 點擊“編輯”按鈕可以進入廣域網連線狀態的設置視窗。各類型的連線狀態設定請參考以下的說明，並選擇配合 ISP 所給您的連線狀態來做設置。

自動取得 IP 位址：

此為路由器系統默認的連線方式，此連線方式為 DHCP 用戶端自動取得 IP 模式，多為應用於如線纜數據機或是 DHCP 用戶端連線狀態等連接，若您的連線為其他不同的方式，請選取相關的設定並參考以下的介紹做

設置。

在自動取得 IP 模式，您可以使用自定 DNS 的 IP 位址，勾選此選項並填入您要使用的 DNS 伺服器 IP 位址。

界面: WAN2

廣域網線路連線狀態: 自動取得IP地址(纜線調製解調器使用者)

使用以下的DNS伺服器IP地址

DNS伺服器(主要): 0 . 0 . 0 . 0

DNS伺服器(次要): 0 . 0 . 0 . 0

啟用掉線排程

廣域網掉線時間: 從 0 : 0 到 1 : 0 (24小時制管制時間)

掉線排程: 5 分鐘前開始轉移新的聯機

備援線路接口位置: disable

使用以下的 DNS 伺服器 IP 位址：選擇使用自定的 DNS 伺服器 IP 位址。

DNS 伺服器：輸入您的 ISP 所提供的動態功能變數名稱解析伺服器 IP 位址，最少填入一組，最多可填二組。

啟用掉線排程：勾選此功能會啟用廣域網中斷連線排程的機制。在某些區域，廣域網的連線服務會有時間的限制，例如從凌晨 12：00 到清晨 6：00 之間六個小時，光纖連線服務會中斷。雖然路由器有備援機制，此操作當此廣域網斷線的瞬間，所有經由該廣域網對外訪問的連線也會因此中斷，重新連接時，才會經由備援機制走其他廣域網出去。因此，為了避免在廣域網斷線的瞬間大量的連線被切斷，您可以啟用此機制在此廣域網斷線前一段時間，先將新增的連線經由其他廣域網出去外網訪問，可以減少此廣域網斷線時的衝擊。

廣域網掉線時間：輸入此廣域網中斷連接服務的規則時間。

掉線排程：輸入您希望在此廣域網中斷連接服務之前多長時間開始將新增的連線經由其他廣域網出去外網訪問。

備援線路接口位置：若是此廣域網有設定通訊埠綁定，請選擇要由哪一個廣域網口做備援。通常您應該選擇與此廣域網同一個 ISP 連線的廣域網口。

點擊此按鈕“**確認**”即會存儲剛才所變動的修改設定內容參數，點擊此按鈕“**取消**”即會清除剛才所變動的修改

設定內容參數，此操作必須於確認存儲動作之前才會有效。

固定 IP 位址連線：

若您的 ISP 有核發固定的 IP 地址給您(如 1 個 IP 或是 8 個 IP 等)，請您選擇此種方式連線，將 ISP 所核發的 IP 資訊分別參照以下介紹填入相關設定參數中。

界面: WAN2

廣域網 線路連線狀態: 指定IP地址(固接式或ADSL專線使用者) ▼

廣域網 IP位址: 0 . 0 . 0 . 0

子網路遮罩: 255 . 255 . 255 . 0

預設閘道: 0 . 0 . 0 . 0

DNS伺服器(主要): 0 . 0 . 0 . 0

DNS伺服器(次要): 0 . 0 . 0 . 0

啟用掉線排程

廣域網掉線時間: 從 0 : 0 到 1 : 0 (24小時制管制時間)

掉線排程: 5 分鐘前開始轉移新的聯機

備援線路接口位置: disable ▼

- IP 地址：** 輸入您的 ISP 所核發的可使用固定 IP 位址的其中一個。
- 子網路遮罩：** 輸入您的 ISP 所核發的可使用固定 IP 位址的子網路遮罩，如：
發放 8 個固定 IP 地址：255.255.255.248
發放 16 個固定 IP 地址：255.255.255.240
- 預設閘道：** 輸入您的 ISP 所核發的可使用固定 IP 位址的默認閘道，若您是使用 ADSL 的話，一般說來都是 ADSL 資料機（ATU-R）的 IP 位址。
- DNS 伺服器：** 輸入您的 ISP 所規定的名稱解析伺服器 IP 地址，最少填入一組，最多可填二組。
- 啟用掉線排程：** 勾選此功能會啟用廣域網中斷連線排程的機制。在某些區域，廣域網的連線服務會有時間的限制，例如從凌晨 12：00 到清晨 6：00 之間六個小時，光纖連線服務會中斷。雖然路由器有備援機制，此操作當此廣域網斷線的瞬間，所有經由該廣域網對外訪問的連線也會因此中斷，重新連接時，才會經由備援機制走其他廣域網出去。因此，為了避免在廣域網斷線的瞬間大量的連線被切斷，您可以啟用此機制在此廣域網斷線前一段時間，先將新增的連線經由其他廣域網出去外網訪問，可以減少此廣域網斷線時的衝擊。
- 廣域網掉線時間：** 輸入此廣域網中斷連接服務的規則時間。

掉線排程： 輸入您希望在此廣域網中斷連接服務之前多長時間開始將新增的連線經由其他廣域網出去外網訪問。

備援線路接口位置： 若是此廣域網有設定通訊埠綁定，請選擇要由哪一個廣域網口做備援。通常您應該選擇與此廣域網同一個 ISP 連線的廣域網口。

點擊此按鈕“**確認**”即會存儲剛才所變動的修改設定內容參數，點擊此按鈕“**取消**”即會清除剛才所變動的修改設定內容參數，此操作必須於確認存儲動作之前才會有效。

PPPoE 撥號連線：

此項為 ADSL 虛擬撥號使用(適用於 ADSL PPPoE)，填入 ISP 給予的使用者連線名稱與密碼並以路由器內建的 PPP Over Ethernet 軟體連線，若是您的 PC 之前已經有安裝由 ISP 所給予的 PPPoE 撥號軟體的話，請將其移除，不需要再使用此個別連接網路。

界面: WAN2

廣域網 線路連線狀態: PPPoE設定(ADSL撥號使用者)

使用者名稱:

密碼:

閒置 5 分鐘自動斷線。

保持連線，如斷線 30 秒後自動重新撥號

啟用掉線排程

廣域網掉線時間: 從 0 : 0 到 1 : 0 (24小時制管制時間)

掉線排程: 5 分鐘前開始轉移新的聯機

備援線路接口位置: disable

使用者名稱： 輸入您的 ISP 所核發的使用者名稱。

密碼： 輸入您的 ISP 所核發的使用密碼。

閒置斷線： 此功能能夠讓您的 PPPoE 撥接連線能夠使用自動撥號功能，當使用端若是有上網需求時，GIGABIT 路由器 會自動向默認的 ISP 自動撥號連線，當網路一段時間閒置無使用時，則系統會自動離線。您可以自行輸入所需要的無封包傳送自動離線等待時間，默認為 5 分鐘。

保持連線： 此功能能夠讓您的 PPPoE 撥接連線能夠斷線自動重撥，您可以自行設定重新撥接的時間，預設值為 30 秒。

- 啟用掉線排程：** 勾選此功能會啟用廣域網中斷連線排程的機制。在某些區域，廣域網的連線服務會有時間的限制，例如從凌晨 12：00 到清晨 6：00 之間六個小時，光纖連線服務會中斷。雖然路由器有備援機制，此操作當此廣域網斷線的瞬間，所有經由該廣域網對外訪問的連線也會因此中斷，重新連接時，才會經由備援機制走其他廣域網出去。因此，為了避免在廣域網斷線的瞬間大量的連線被切斷，您可以啟用此機制在此廣域網斷線前一段時間，先將新增的連線經由其他廣域網出去外網訪問，可以減少此廣域網斷線時的衝擊。
- 廣域網掉線時間：** 輸入此廣域網中斷連接服務的規則時間。
- 掉線排程：** 輸入您希望在此廣域網中斷連接服務之前多長時間開始將新增的連線經由其他廣域網出去外網訪問。
- 備援線路接口位置：** 若是此廣域網有設定通訊埠綁定，請選擇要由哪一個廣域網口做備援。通常您應該選擇與此廣域網同一個 ISP 連線的廣域網口。

點擊此按鈕“**確認**”即會存儲剛才所變動的修改設定內容參數，點擊此按鈕“**取消**”即會清除剛才所變動的修改設定內容參數，此操作必須於確認存儲動作之前才會有效。

PPTP 撥號連線：

此項為 PPTP (Point to Point Tunneling Protocol) 計時制使用，填入 ISP 給予的使用者連線名稱與密碼並以路由器內建的 PPTP 軟體連線。

界面: WAN2

廣域網 線路連線狀態: PPTP設定(ADSL撥接PPTP使用者) ▼

廣域網 IP位址: 0 . 0 . 0 . 0

子網路遮罩: 255 . 255 . 255 . 0

預設閘道: 0 . 0 . 0 . 0

使用者名稱:

密碼:

閒置 5 分鐘自動斷線。

保持連線，如斷線 30 秒後自動重新撥號

啟用掉線排程

廣域網掉線時間: 從 0 : 0 到 1 : 0 (24小時制管制時間)

掉線排程: 5 分鐘前開始轉移新的聯機

備援線路接口位置: disable ▼

- IP 地址：** 輸入您的 ISP 所核發的可使用固定 IP 位址的其中一個。
- 子網路遮罩：** 輸入您的 ISP 所核發的可使用固定 IP 位址的子網路遮罩。
- 默認閘道：** 輸入您的 ISP 所核發的可使用固定 IP 位址的默認閘道，若您是使用 ADSL 的話，一般說來都是 ATU-R 的 IP 位址。
- 使用者名稱：** 輸入您的 ISP 所核發的使用者名稱。
- 密碼：** 輸入您的 ISP 所核發的使用密碼。
- 閒置斷線：** 此功能能夠讓您的 PPTP 撥接連線能夠使用自動撥號功能，當使用端若是有上網需求時，GIGABIT 路由器 會自動向默認的 ISP 自動撥號連線，當網路一段時間閒置無使用時，則系統會自動離線。無封包傳送的自動離線時間默認為 5 分鐘，您可以自行輸入所需要的自動離線等待時間。
- 保持連線：** 此功能能夠讓您的 PPTP 撥接連線能夠斷線自動重撥，而且可以自行設定重新撥接的時間，預設值為 30 秒。

- 啟用掉線排程：** 勾選此功能會啟用廣域網中斷連線排程的機制。在某些區域，廣域網的連線服務會有時間的限制，例如從凌晨 12：00 到清晨 6：00 之間六個小時，光纖連線服務會中斷。雖然路由器有備援機制，此操作當此廣域網斷線的瞬間，所有經由該廣域網對外訪問的連線也會因此中斷，重新連接時，才會經由備援機制走其他廣域網出去。因此，為了避免在廣域網斷線的瞬間大量的連線被切斷，您可以啟用此機制在此廣域網斷線前一段時間，先將新增的連線經由其他廣域網出去外網訪問，可以減少此廣域網斷線時的衝擊。
- 廣域網掉線時間：** 輸入此廣域網中斷連接服務的規則時間。
- 掉線排程：** 輸入您希望在此廣域網中斷連接服務之前多長時間開始將新增的連線經由其他廣域網出去外網訪問。
- 備援線路接口位置：** 若是此廣域網有設定通訊埠綁定，請選擇要由哪一個廣域網口做備援。通常您應該選擇與此廣域網同一個 ISP 連線的廣域網口。

點擊此按鈕“**確認**”即會存儲剛才所變動的修改設定內容參數，點擊此按鈕“**取消**”即會清除剛才所變動的修改設定內容參數，此操作必須於確認存儲動作之前才會有效。

透明橋接模式：

當您內網的電腦 IP 已經都是公網 IP 而不希望將內網都改成私網 IP(例如 192.168.1.X)時，此功能可以讓您不需更動原有架構，立即整合到既有網路中。選擇廣域網連線方式為透明橋接模式，這樣您可以保留內網電腦的 IP 設定為原本的公網 IP 仍然可以正常上網。

當您設定兩個廣域網時，廣域網的連線模式選擇此種透明橋接模式，還是可以做到負載均衡。

界面: WAN2

廣域網 線路連線狀態: Transparent Bridge(透通橋接模式) ▼

廣域網 IP位址: 0 . 0 . 0 . 0

子網路遮罩: 255 . 255 . 255 . 0

預設閘道: 0 . 0 . 0 . 0

DNS伺服器(主要): 0 . 0 . 0 . 0

DNS伺服器(次要): 0 . 0 . 0 . 0

內部IP地址 1: 0 . 0 . 0 . 0 到 0

內部IP地址 2: 0 . 0 . 0 . 0 到 0

內部IP地址 3: 0 . 0 . 0 . 0 到 0

內部IP地址 4: 0 . 0 . 0 . 0 到 0

內部IP地址 5: 0 . 0 . 0 . 0 到 0

啟用掉線排程

廣域網掉線時間: 從 0 : 0 到 1 : 0 (24小時制管制時間)

掉線排程: 5 分鐘前開始轉移新的聯機

備援線路接口位置: disable ▼

- IP 地址：** 輸入您的 ISP 所核發的可使用固定 IP 位址的其中一個。
- 子網路遮罩：** 輸入您的 ISP 所核發的可使用固定 IP 位址的子網路遮罩，如：
255.255.255.240
- 預設閘道：** 輸入您的 ISP 所核發的可使用固定 IP 位址的默認閘道，若您是使用 ADSL 的話，一般說來都是 ATU-R 的 IP 位址。
- DNS 伺服器：** 輸入您的 ISP 所規定的名稱解析伺服器 IP 地址，最少填入一組，最多可填二組。
- 內部 IP 位址：** 輸入您的 ISP 所核發的可使用固定 IP 範圍。若是您的 ISP 分給您兩個不連續的 IP 位址範圍，您可以分別填入“內部 IP 位址 1 ~ 5”。

- 啟用掉線排程：** 勾選此功能會啟用廣域網中斷連線排程的機制。在某些區域，廣域網的連線服務會有時間的限制，例如從凌晨 12：00 到清晨 6：00 之間六個小時，光纖連線服務會中斷。雖然路由器有備援機制，此操作當此廣域網斷線的瞬間，所有經由該廣域網對外訪問的連線也會因此中斷，重新連接時，才會經由備援機制走其他廣域網出去。因此，為了避免在廣域網斷線的瞬間大量的連線被切斷，您可以啟用此機制在此廣域網斷線前一段時間，先將新增的連線經由其他廣域網出去外網訪問，可以減少此廣域網斷線時的衝擊。
- 廣域網掉線時間：** 輸入此廣域網中斷連接服務的規則時間。
- 掉線排程：** 輸入您希望在此廣域網中斷連接服務之前多長時間開始將新增的連線經由其他廣域網出去外網訪問。
- 備援線路接口位置：** 若是此廣域網有設定通訊埠綁定，請選擇要由哪一個廣域網口做備援。通常您應該選擇與此廣域網同一個 ISP 連線的廣域網口。

點擊此按鈕“**確認**”即會存儲剛才所變動的修改設定內容參數，點擊此按鈕“**取消**”即會清除剛才所變動的修改設定內容參數，此操作必須於確認存儲動作之前才會有效。

路由 NAT 混合模式：

當您申請的線路連線方式是使用公網 IP 而且必須使用路由模式來與局端連線，此功能可以讓您內網電腦的 IP 設定為這條線路所需要使用的公網 IP 來正常上網，其餘設為私有 IP 的電腦一樣可以經由 NAT 方式來正常上網。

當您設定多個廣域網時，廣域網的連線模式選擇此種路由 NAT 混合模式，還是可以做到負載均衡。

界面: WAN2

廣域網 線路連線狀態: 路由NAT混合模式

廣域網 IP位址: 0 . 0 . 0 . 0

子網路遮罩: 255 . 255 . 255 . 0

預設閘道: 0 . 0 . 0 . 0

DNS伺服器(主要): 0 . 0 . 0 . 0

DNS伺服器(次要): 0 . 0 . 0 . 0

局域網路由預設閘道 1: 0 . 0 . 0 . 0

局域網 (Public) IP地址範圍 1: 0 . 0 . 0 . 0 到 0

局域網 (Public) IP地址範圍 2: 0 . 0 . 0 . 0 到 0

局域網路由預設閘道 2: 0 . 0 . 0 . 0

局域網 (Public) IP地址範圍 1: 0 . 0 . 0 . 0 到 0

局域網 (Public) IP地址範圍 2: 0 . 0 . 0 . 0 到 0

局域網路由預設閘道 3: 0 . 0 . 0 . 0

局域網 (Public) IP地址範圍 1: 0 . 0 . 0 . 0 到 0

局域網 (Public) IP地址範圍 2: 0 . 0 . 0 . 0 到 0

啟用掉線排程

廣域網掉線時間: 從 0 : 0 到 1 : 0 (24小時制管制時間)

掉線排程: 5 分鐘前開始轉移新的聯機

備援線路接口位置: disable

- 廣域網路 IP 地址:** 輸入您的 ISP 所提供與局端連線的路由 IP 位址。
- 子網路遮罩:** 輸入您的 ISP 所提供與局端連線的路由 IP 位址的子網路遮罩，如：
255.255.255.240
- 廣域網預設閘道:** 輸入您的 ISP 所提供與局端連線的路由 IP 位址的默認閘道。
- DNS 伺服器:** 輸入您的 ISP 所規定的名稱解析伺服器 IP 地址，最少填入一組，最多可填二組。
- 局域網路由預設閘道:** 輸入您的 ISP 所核發的可使用固定 IP 範圍的其中一個 IP 地址作為預設閘道。

局域網 IP 地址範圍： 輸入您的 ISP 所核發的可使用固定 IP 範圍。若是您的 ISP 分給您兩個不連續的 IP 位址範圍，您可以分別填入“局域網 IP 位址範圍 1”以及“局域網 IP 位址範圍 2”。

若是您的 ISP 分給您多個不同子網段的 IP 位址範圍，您可以填入其他的“局域網路由預設開道”以及“局域網 IP 位址範圍”。

點擊此按鈕“**確認**”即會存儲剛才所變動的修改設定內容參數，點擊此按鈕“**取消**”即會清除剛才所變動的修改設定內容參數，此操作必須於確認存儲動作之前才會有效。

非軍事區(DMZ)：

對於某些網路環境應用來說，可能會需要用到獨立的 DMZ 非軍事管制區界面來置放對外服務伺服器，如 WWW 網頁伺服器與 Mail 電子郵件伺服器等等。GIGABIT 路由器 提供您獨立的 DMZ 界面來設定連接有合法 IP 位址的伺服器。此 DMZ 界面是從網路或局域網存取對外伺服器內容的溝通橋樑。

在某些型號上，WAN5 與 DMZ 端口是互相切換。您可以依據實際需要來選擇使用 WAN5 或是獨立的 DMZ 端口。

設定此選項會設定DMZ埠口

DMZ 設定

界面	線路連線狀態	設定
DMZ	0.0.0.0	編輯

IP 地址：此項顯示您給予 DMZ 埠的 IP 地址或範圍。

配置：點擊“編輯”按鈕可以進入 DMZ 的設置視窗。請參考以下的設定說明。

此 DMZ 的設定可分為 **Subnet**、**Range**、以及 **與路由 NAT 混合模式局域網 IP 同網段** 三種：

子網路 Subnet：

DMZ 與廣域網路 WAN 要在不同的子網路 Subnet 中。

就是若 ISP 端分配給您 16 個合法 IP 如：220.243.230.1-16/子網路遮罩：255.255.255.240 時，您必須將此 16 個 IP 再切兩組變成 220.243.230.1-8 /子網路遮罩：255.255.255.248 及另一組 220.243.230.9-16/子網路遮罩：255.255.255.248，然後路由器及開道是在同一組，再將另一組設定在 DMZ 中。

界面 **DMZ**

- 子網域
 範圍 (DMZ與廣域網IP地址相同子網掩碼)
 DMZ與路由及NAT混合模式廣域網IP同網段

DMZ IP地址

子網路遮罩

DMZ IP 地址： 輸入在 DMZ 端口的 IP 代表地址。

子網路遮罩： 輸入在 DMZ 端口的 IP 子网掩码。

範圍：

DMZ 與廣域網路 WAN IP 地址在相同的子網路 Subnet。

界面 **DMZ**

- 子網域
 範圍 (DMZ與廣域網IP地址相同子網掩碼)
 DMZ與路由及NAT混合模式廣域網IP同網段

界面 **廣域網路1**

IP地址範圍 to

界面： 選擇 DMZ 是與哪一個 WAN 口的 IP 位址在相同的子網路遮罩。

IP 地址範圍： 輸入在 DMZ 埠的 IP 範圍。

DMZ 與路由 NAT 混合模式局域網 IP 同網段：

DMZ 與路由 NAT 混合模式的局域網 IP 地址在相同的子網路 Subnet。

界面 **DMZ**

- 子網域
 範圍 (DMZ與廣域網IP地址相同子網掩碼)
 DMZ與路由及NAT混合模式廣域網IP同網段

界面

局域網路由預設閘道1: ...

局域網 (Public) IP地址範圍 ... to ...

局域網路由預設閘道2: ...

局域網 (Public) IP地址範圍 ... to ...

局域網路由預設閘道3: ...

局域網 (Public) IP地址範圍 ... to ...

局域網路由預設閘道： 輸入您在“路由 NAT 混合模式”所設定的局域網路由預設閘道。

局域網 IP 地址範圍： 輸入您的 ISP 所核發的可使用固定 IP 範圍中您要用來作為 DMZ 服務器的 IP 範圍。

若是您的 ISP 分給您多個不同子網段的 IP 位址範圍，您可以填入其他的“局域網路由預設閘道”以及“局域網 IP 位址範圍”。

點擊此按鈕“**確認**”即會存儲剛才所變動的修改設定內容參數，點擊此按鈕“**取消**”即會清除剛才所變動的修改設定內容參數，此操作必須於確認存儲動作之前才會有效。

6.2 多 WAN 設定

當用戶的連線是採用多 WAN 的線路設計，管理人員可以進入網路連線配置流量管理以及協定綁定欄目對路由器的負載均衡模式等進行配置，使路由器達到最優資料轉發是網路頻寬效能達到最高。

▶ 模式

智慧型負載均衡模式：	均衡模式：	<input checked="" type="radio"/> 聯機數均衡 進階設定	<input type="radio"/> IP均衡
指定路由	未綁定界面均衡模式：	<input type="radio"/> 聯機數均衡 進階設定	<input type="radio"/> IP均衡
策略路由	均衡模式：	<input type="radio"/> 聯機數均衡 進階設定	<input type="radio"/> IP均衡
廣域網組合設定			
網通策略 <input type="button" value="關閉"/> 匯入IP區間			
自定義策略1 <input type="button" value="關閉"/>			
自定義策略2 <input type="button" value="關閉"/>			

▶ 界面

界面	模式	設定
廣域網1	自動	編輯
廣域網2	自動	編輯
廣域網3	自動	編輯
廣域網4	自動	編輯
廣域網5	自動	編輯
廣域網6	自動	編輯
廣域網7	自動	編輯

▶ 線路偵測機制

界面	<input type="button" value="廣域網1"/>
<input checked="" type="checkbox"/> 啟用	
重新偵測次數	<input type="text" value="5"/>
重新偵測時間間隔	<input type="text" value="30"/> 秒
懸線時	<input type="button" value="移除該條線路"/>
<input checked="" type="checkbox"/> 當上傳 <input type="button" value="或"/> 下載流量超過 <input type="text" value="1"/> %	
<input checked="" type="checkbox"/> 預設開道	
<input type="checkbox"/> ISP伺服器	<input type="text"/>
<input type="checkbox"/> 遠端伺服器	<input type="text"/>
<input type="checkbox"/> DNS網域名稱伺服器	<input type="text"/>

6.2.1 負載均衡模式

▶ 模式

智慧型負載均衡模式：	均衡模式：	<input checked="" type="radio"/> 聯機數均衡 進階設定	<input type="radio"/> IP均衡
指定路由	未綁定界面均衡模式：	<input type="radio"/> 聯機數均衡 進階設定	<input type="radio"/> IP均衡
策略路由	均衡模式：	<input type="radio"/> 聯機數均衡 進階設定	<input type="radio"/> IP均衡
廣域網組合設定 網通策略 <input type="button" value="關閉"/> 匯入IP區間 自定義策略1 <input type="button" value="關閉"/> 自定義策略2 <input type="button" value="關閉"/>			

智慧型負載均衡模式：

當您選用智慧負載均衡模式，路由器將以連線數或是 IP 連線數為基礎，並依據您廣域網線路的頻寬來自動分配連線，達到對外連線的負載均衡。線路的頻寬是依據您所填入的頻寬設定(請參考下一小節設定說明)，例如當兩條廣域網都為上行 512Kbit/sec 時，其自動負載比例為 1:1，當一條線路的上行頻寬為 1024kbit/sec 另一條為 512kbit/sec 時，則此自動負載比例為 2:1，所以為了確保您的路由器達到實際線路負載能夠均衡，請填入實際上行下載頻寬(請參考下一小節頻寬設定說明)。

連線數均衡：當您選用連線數均衡模式，路由器將以連線數為基礎，並依據您廣域網線路的頻寬來自動分配連線，達到連線的負載均衡。

IP 均衡：當您選用 IP 負載均衡模式，路由器將以連線的 IP 數為基礎，並依據您廣域網線路的頻寬來自動分配連線，達到連線的負載均衡。

提示！

不論是連線數均衡或是 IP 負載均衡方式，搭配“通訊協定綁定”可以有更彈性運用您的頻寬，您可將特定的內網 IP，使用特定應用服務埠作訪問，或特定的目的地 IP 經由您指定的廣域網來訪問外網。

譬如您希望指定 IP 192.168.1.100 訪問外網的時候走廣域網 1，或內網所有 IP 去訪問服務埠 80 時都是經過廣域網 2，或是內網所有 IP 去目的地 IP 211.1.1.1 訪問時要從廣域網 1 去訪問等等，都可以經由設定此“通訊協定綁定”功能來達到您的需求。請注意，當使用智慧負載均衡方式搭配“通訊協定綁定”功能時，除了您指定的訪問會按照您的規則出去訪問外網，其他未被指定的 IP 或服務埠的訪問還是按照路由器的機制做智慧負載均衡。

關於如何設定“通訊協定綁定”功能，以及智慧負載均衡方式搭配“通訊協定綁定”的範例，請參考(6.2.3 節的通訊協定綁定設定說明)。

指定路由：

這個模式讓您對特定的內網 IP、特定要訪問的應用服務埠、或特定目的地 IP 經由您指定的廣域網對外網做訪問。且一經指定後，該廣域網也只能讓這些指定的內網 IP、特定要訪問的應用服務埠、或特定目的地 IP 使用。其他不在這些指定的內網 IP、特定要訪問的應用服務埠、或特定目的地 IP 都會從其他的廣域網出去訪問。對於沒有被指定的廣域網，您可以選擇他們的負載均衡模式是以連線數作為負載均衡的基礎，還是以 IP 連線數作為負載均衡的基礎。

未綁定界面均衡模式：若是有部分廣域網埠並沒有被指定，例如廣域網 3 與廣域網 4 並沒有指定特定的 IP、服務埠、或目的 IP 來使用，這些廣域網埠(廣域網 3 與 4)仍然會依據路由器的負載均衡機制來分配連線。均衡機制如下：

連線數均衡：當您選用連線數均衡模式，路由器將以連線數為基礎，並依據您廣域網線路的頻寬來自動分配連線，達到連線的負載均衡。

IP 均衡：當您選用 IP 負載均衡模式，路由器將以連線的 IP 數為基礎，並依據您廣域網線路的頻寬來自動分配連線，達到連線的負載均衡。

提示！

此指定路由必須配合“通訊協定綁定”功能才能發揮作用。例如指定讓內網去訪問服務埠 80 時都要從廣域網 1 去訪問，或內網去目的地 IP 211.1.1.1 訪問時要從廣域網 1 去訪問等等，必須要在“通訊協定綁定”功能中做設定。要注意，當使用指定路由(Specify WAN Binding)模式，以上述的例子來看，除了您指定的訪問必須按照您的規則出去訪問外網都走廣域網 1 以外，其他未被指定的 IP 或服務埠則經由路由器負載均衡的機制使用其他的廣域網出去。

關於如何設定“通訊協定綁定”功能，以及指定路由模式搭配“通訊協定綁定”的範例，請參考（6.2.3 節的通訊協定綁定設定說明）。

策略路由：

當您選用策略路由模式，路由器會依照內建的策略(電信網通分流，用在中國大陸的環境)自動分配連線。您只需選擇網通線路接入的廣域網口(或廣域網組合)，路由器會自動將該走網通線路去外網訪問的流量都從網通的廣域網出去，對該走電信線路去外網訪問的流量也都會往電信的廣域網出去，達到“電信走電信，網通走網通”的分流策略。

廣域網組合：

當您所接的網通線路不只一條，則需要做廣域網的組合，以便將兩個以上的廣域網口合在一起做相同的策略分流。點擊“廣域網組合”會彈出以下的對話視窗。



- 名稱：** 在此自定的廣域網組合名稱，如“教育”等，用來辨識廣域網群組。
- 界面位置：** 在此勾選要設在此組合的廣域網口。
- 增加到對應列表：** 增加到廣域網組合列表。
- 刪除所選服務：** 刪除所選擇的廣域網組合內容。
- 確定：** 點擊此按鈕“**確認**”即會存儲剛才所變動的修改設定內容參數。
- 取消：** 點擊此按鈕“**取消**”即會清除剛才所變動的修改設定內容參數，此操作必須於確認存儲動作之前才會有效。
- 離開：** 離開此功能設定視窗。

設定完成後，您就可以在網通策略的選擇中選取您的網通界面的廣域網組合。

匯入 IP 區間：

此外，您也可以自己建立分流策略。在“自定策略”中選擇要指定的廣域網口或廣域網組合(例如廣域網 1)，然後點擊“更新網段”的按鍵，會出現匯入策略檔的對話視窗。策略檔是一個可編輯的文字檔案，應含有您指定的目的 IP 位址。將檔匯入路徑選擇好之後，點擊“匯入”，並在設定窗口的最下方點擊“確定”，路由器就會將要往指定目的 IP 的流量從您指定的廣域網(例如廣域網 1)或廣域網組合出去。



策略檔的建立可以用純文本編輯軟體來撰寫，例如使用 Windows 系統內建的“記事本”來建立。將您要指定的目的 IP 位址按照下圖的格式寫入，例如您要指定的目的 IP 位址範圍是從 140.115.1.1 到 140.115.1.255，則在“記事本”中輸入 140.115.1.1~140.115.1.255。下一個目的 IP 位址範圍則要換行輸入。**請注意！**若是只有一個目的 IP 位址，也需要以同樣的格式來書寫。例如指定的目的 IP 位址是 210.66.161.54，則必須寫成 210.66.161.54~210.66.161.54 格式。存儲檔後(副檔名應該是.txt)即可匯入自定策略的更新網段。

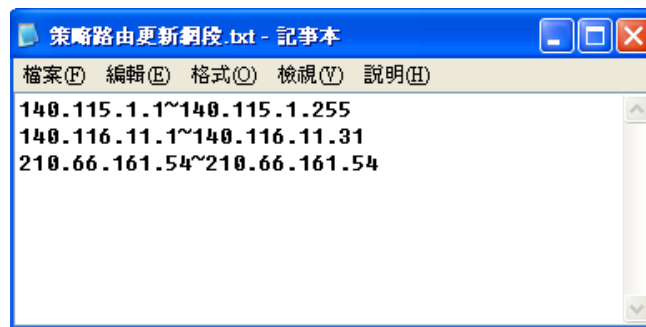

提示！

網通策略與自定策略可以同時存在，但當某一個目的 IP 同時在網通策略以及自定策略中，則會以網通策略優先執行。也就是說要往該目的 IP 的流量會從網通策略的廣域網(或廣域網組合)出去外網。

6.2.2 線路偵測機制

若勾選此項設定，則會顯示出重新發起測試次數，回應延長時間等資訊。當使用兩條廣域網做對外聯結線路時一定將此 NSD 啟用，以避免因為廣域埠流量過大時造成路由器的誤判將此線路判斷為斷線。

▶ 線路偵測機制

界面	廣域網1 ▾
<input checked="" type="checkbox"/> 啟用	
重新偵測次數	5
重新偵測時間間隔	30 秒
斷線時	移除該條線路 ▾
<input checked="" type="checkbox"/> 當上傳 或 ▾ 下載流量超過 1 %	
<input checked="" type="checkbox"/> 預設開道	
<input type="checkbox"/> ISP伺服器	
<input type="checkbox"/> 遠端伺服器	
<input type="checkbox"/> DNS網域名稱伺服器	

界面： 選擇您要設定線路偵測的廣域網口。

啟用： 啟用線路偵測機制。

重新偵測次數： 對外連線偵測重試次數，預設值為五次。如果連線偵測重試次數超過設定次數，網路沒有回應的話，則判斷為對外線路中斷！

重新偵測時間間隔： 對外連線偵測逾時時間(秒)，預設值為 30 秒。於此設定秒數之後重新測試對外連線。

- 斷線時：** 線路連接失敗時的處理方式，有兩種：
- (1) **只選擇存儲到日誌記錄檔：**當偵測到與 ISP 連結失敗時，系統就會在系統日誌中將這項錯誤資訊紀錄下來，但保持此線路不會移除，所以會導致有些原來使用此條線路上的用戶無法正常使用。
- 此選項適用在當某條廣域網連線失敗時，從這個廣域網去訪問的目的地址是無法從另一條線路去訪問的時候，就可以用此選項。例如若是要訪問 10.0.0.1 到 10.254.254.254 時一定要走廣域網 1 去訪問，而且廣域網 2 是無法訪問到此網段，那就可以使用此選項。因為若廣域網 1 掉線後走廣域網 2 也無法去訪問到 10.0.0.1 到 10.254.254.254，就不需要在廣域網 1 斷線時將此線路移除。
- (2) **刪除該線路：**當偵測到與 ISP 連結失敗時，系統不會在系統日誌中將這項錯誤資訊紀錄下來，原本使用此 WAN 端的封包傳遞會自動轉換到另一條廣域埠。等到原本斷線的廣域埠恢復後會自行重新連結，則封包傳遞會自動轉換回來。
- 此選項適用在當某條廣域網連線失敗時，從這個廣域網去訪問的目的地位置是可以從另一條線路去訪問的時候，就要用此選項。如此可以讓任何一條廣域網斷線的時候，另一條可以做備援，將流量轉移到還在連線的廣域網。
- 偵測以下可回應的伺服器：**
- 預設閘道：** 近端的默認通訊網關位置，如 ADSL 路由器的 IP 位址，此為路由自動填入，所以只須打勾選擇是否啟用。
-
- 注意！**
- 有部分的 ADSL 線路的閘道是不會回應偵測封包，或是當您是使用光纖盒，或是運營商發給您的是固定的公網 IP，且閘道就是在您網吧這端而不是在運營商那端時，此選項不要啟動。
-
- ISP 伺服器：** ISP 端的偵測位置，如 ISP 的 DNS 伺服器 IP 地址等。在設定此 IP 位址時請確認此 IP 位址是可以且穩定快速的得到回應 (建議填入 ISP 端 DNS IP)。
- 遠端伺服器：** 遠端的網路節點偵測位置，此 Remote Host IP 位址最好也是可以且穩定快速的得到回應(建議填入 ISP 端 DNS IP)。
- 使用 DNS 伺服器
做網域名稱解析：** 網域名稱解析服務 DNS 的偵測位置(此欄位只許填入網址如“www.hinet.net”，請勿填 IP 地址)。另外，兩條 WAN 的此欄位不可以填入相同的網址。
- 確定：** 點擊此按鈕“**確認**”即會存儲剛才所變動的修改設定內容參數。
- 取消：** 點擊此按鈕“**取消**”即會清除剛才所變動的修改設定內容參數，此操作必須於確認存儲動作之前才會有效。

注意！

在“指定路由”的負載均衡模式下，第一個廣域網口會保留給沒有指定到其他廣域網口(WAN2～WAN4)的 IP 或應用服務埠(服務埠)經由此廣域網(WAN1)進出。因此建議您在此模式下將您的其中一條線路接在第一個廣域網口。當您其他的廣域網口(WAN2～WAN4)斷線時，而您在線路偵測機制下選擇移除有問題線路，流量就會轉移到第一個廣域網口(WAN1)。此外，若是第一個廣域網口(WAN1)斷線，則流量會依次轉移到其他廣域網口，例如轉移到 WAN2，WAN2 也斷線則轉移到 WAN3 等等。

6.2.3 WAN 口頻寬與協議綁定設置

界面配置

GIGABIT 路由器最多可以設置四個廣域網界面，每個廣域網的頻寬以及是否真正可以對外連線會影響路由器的負載均衡機制，因此您需要分別對每個廣域網口做頻寬設定，並正確的設置該廣域網口的線路偵測機制。

在“界面配置”中，點擊“編輯”按鈕即可進入該廣域網口的配置視窗。

◀ 界面

界面	模式	設定
廣域網1	自動	編輯
廣域網2	自動	編輯
廣域網3	自動	編輯
廣域網4	自動	編輯
廣域網5	自動	編輯
廣域網6	自動	編輯
廣域網7	自動	編輯
廣域網8	自動	編輯

頻寬設定

GIGABIT 路由器會依照您實際輸入的上傳頻寬資料作為兩條廣域埠自動負載平衡的比例依據。例如當兩條廣域網都為上傳 512Kbit/sec 時，其自動負載比例為 1：1。當一條線路的上傳頻寬為 1024kbit/sec 另一條為 512kbit/sec 時，則此自動負載比例為 2：1。所以為了確保您的路由器達到實際線路負載能夠均衡，請填入實際上下載頻寬。另外，此欄位也關係到 QoS 的設定，請參考相關 QoS 設定章節。

界面

ISP線路可供使用頻寬值 上傳頻寬 Kbit/Sec 下載頻寬 Kbit/Sec

協議綁定

使用者可將特定的 IP 或特定的應用服務埠(服務埠)經由您限定的 WAN 出去。其他沒有做綁定的 IP 或伺服器還是會進行廣域網的負載平衡。

注意！

在“指定路由”的負載均衡模式下，第一個廣域網口(WAN1)是不能被指定的，保留給沒有指定到其他廣域網口(WAN2~WAN8)的 IP 或應用服務埠(服務埠)經由此廣域網(WAN1)進出。也就是說第一個廣域網口(WAN1)不能設置通訊協定綁定的規則，以避免所有的廣域網口都被指定有特定的內網 IP、應用服務埠、目的地 IP，導致其他的 IP 或應用服務埠沒有廣域網口可以使用。

界面 WAN1

ISP線路可供使用頻寬值 上傳頻寬 100000 Kbit/Sec 下載頻寬 100000 Kbit/Sec

▶ 通訊協議端口綁定

優先權

服務端口： All Traffic [TCP&UDP/1~65535]

服務埠增刪表

來源IP位址 192 . 168 . 1 . 到

目的IP位置 . . . 到

界面： 廣域網1

啟用：

上移 增加到對應表列 下移

刪除所選擇的項目

顯示列表

確認

取消

服務端：

在此選擇欲開啟的綁定服務埠，從下拉式選單中可以選擇默認列表(如 All -TCP&UDP 0~65535，WWW 為 80~80，FTP 為 21~21 等等)，默認的服務為 All 0~65535。

點擊“服務端新增或刪除表”按鈕可以進入服務埠設定視窗，進行新增或刪除選單中默認的服務埠。

- 來源 IP 地址：** 您可以指定特定的內部虛擬 IP 位址的封包經由特定的廣域埠出去。在此填上內部虛擬 IP 位址範圍，例如 192.168.1.100 到 150。則 IP 地址 100 到 150 為綁定範圍。如果使用者只需要設定特定的服務埠而不需指定特定的 IP 位址，則在 IP 的欄位皆填入 0。您也可以選擇 IP 群組的方式來指定來源 IP。關於 IP 群組的設定，請參考（“7.6 IP 群組管理”的說明）。
- 目的 IP 位址：** 在此填上外部固定 IP 位址，例如若有一目標位址 210.11.1.1，要連接此位址的使用者限定只能從廣域埠 1 到達此目標位址，則在此填上外部固定 IP 位址 210.11.1.1 到 210.11.1.1。如果使用者要設定一個範圍的目的地位置，則填入方式可以為 210.11.1.1 到 210.11.255.254，則表示整組 210.11.x.x 的 Class C 網段都限制走某一條廣域網，若只需要設定特定的應用而不需指定特定的 IP 位址，則在 IP 的欄位皆填入 0.0.0.0。
- 界面位置：** 選擇您所要綁定此條規則在哪一個 WAN 埠。
- 啟動：** 啟用此規則。
- 增加到對應列表：** 增加此條規則到列表。
- 刪除所選服務：** 刪除在服務列表裏所選擇的規則。
- 上移 & 下移：** 由於每條規則執行的優先順序為由列表的最上面那條往下執行，也就是越後面設定的規則會越後執行，所以您可以自行調整每條規則先後執行順序。
- 確定：** 點擊此按鈕“**確認**”即會存儲剛才所變動的修改設定內容參數。
- 取消：** 點擊此按鈕“**取消**”即會清除剛才所變動的修改設定內容參數，此操作必須於確認存儲動作之前才會有效。

注意！

通訊綁定協定所設的規則在路由器執行時也有優先順序的，由上到下，在列表上最上方那條會先執行，然後依序往下。

優先權：

點擊右上方的“優先權”按鈕，會出現以下的對話視窗。您可以選擇以“優先權”來顯示排列的順序，或是以“界面位置”來顯示排列的順序。點擊“更新”可以重新顯示視窗，點擊“關閉”將結束這個對話視窗。

摘要					
		<input checked="" type="radio"/> 優先權 <input type="radio"/> 界面		更新	關閉
序號	界面	服務	來源IP位址	目的IP位址	啟用
1	廣域網路2	All Traffic[TCP&UDP/1~65535]	192.168.1.100~192.168.1.100	0.0.0.0~0.0.0.0	啟用

新增或刪除管理服務埠號

若您欲開啟的服務埠專案沒有在表列中，您可以點擊“服務端新增或刪除表”按鈕，新增或刪除管理服務埠號列表，如以下所述：



服務埠名稱

通訊協定
TCP

服務埠範圍
 到

All Traffic [TCP&UDP/1~65535]
DNS [UDP/53~53]
FTP [TCP/21~21]
HTTP [TCP/80~80]
HTTP Secondary [TCP/8080~8080]
HTTPS [TCP/443~443]
HTTPS Secondary [TCP/8443~8443]
TFTP [UDP/69~69]
IMAP [TCP/143~143]
NNTP [TCP/119~119]
POP3 [TCP/110~110]
SNMP [UDP/161~161]
SMTP [TCP/25~25]
TELNET [TCP/23~23]
TELNET Secondary [TCP/8023~8023]

增加到對應列表 刪除選擇服務埠

確定 取消 退出

- 服務埠名稱：** 在此自定欲開啟的服務埠號名稱加入列表中，如 BT 等。
- 通訊協定：** 在此選擇欲開啟的服務埠號的封包格式為 TCP 或 UDP。
- 服務埠的位置範圍：** 填入您將新增加的服務埠範圍。
- 增加到對應列表：** 增加到開啟服務專案內容列表，最多可新增 100 組。
- 刪除所選服務埠列表：** 刪除所選擇的開啟服務專案內容。
- 確定：** 點擊此按鈕“**確認**”即會存儲剛才所變動的修改設定內容參數。
- 取消：** 點擊此按鈕“**取消**”即會清除剛才所變動的修改設定內容參數，此操作必須於確認存儲動作之前才會有效。
- 離開：** 離開此功能設定視窗。

使用“智慧型”負載均衡模式時其通訊協定綁定協定設定方式：

智慧負載均衡方式搭配“通訊協定綁定”可以有更彈性運用您的頻寬，您可將特定的內網 IP，使用特定應用服務埠作訪問，或特定的目的地 IP 經由您指定的廣域網來訪問外網。

範例一：若要指定內網 IP 192.168.1.100 去外網訪問都走廣域網 2，那通訊協定綁定設定方式？

如以下範例所示，服務端選擇“所有埠”，在來源 IP 位址填入 192.168.1.100 到 100，目的 IP 位址保留原本

的數值 0.0.0.0 (表示所有的外網位址)。界面位置選則廣域網 2，然後勾選啟動。最後點擊“新增”即可將此規則加入。



The screenshot shows a configuration window for a traffic rule. At the top right is a green button labeled "優先權". The "服務埠" (Service Port) dropdown is set to "All Traffic [TCP&UDP/1~65535]". Below it is a green button "服務埠增刪表". The "來源IP位址" (Source IP Address) dropdown is set to "192.168.1.100 到 100 / 群組". The "目的IP位置" (Destination IP Address) is set to "0.0.0.0 到 0.0.0.0". The "界面" (Interface) dropdown is set to "廣域網路2". The "啟用" (Enable) checkbox is unchecked. Below the form are three buttons: "上一步" (Previous Step), "更新特殊應用軟體" (Update Special Application Software), and "下一步" (Next Step). A text area displays the rule: "All Traffic [TCP&UDP/1~65535]->192.168.1.100~100(0.0.0.0~0.0.0.0)廣域網路2". At the bottom of the text area are two buttons: "刪除選擇服務" (Delete Selected Service) and "新增" (Add). At the very bottom are three buttons: "返回" (Return), "確認" (Confirm), and "取消" (Cancel).

範例二:若要指定內網IP192.168.1.150 到 200 去外網訪問 80 埠都走只能走廣域網 2 去訪問，那通訊協定綁定設定方式是怎樣設定?

如以下範例所示，服務端選擇“HTTP[TCP/80~80]”，在來源 IP 位址填入 192.168.1.150 到 200，目的 IP 位址保留原本的數值 0.0.0.0 (表示所有的外網位址)。界面位置選則廣域網 2，然後勾選啟動。最後點擊“新增”即可將此規則加入。

優先權

服務埠： ▼

服務埠增刪表

來源IP位址 ▼ 到 / 群組 ▼

目的IP位置： 到

界面： ▼

啟用：

上移
更新特殊應用軟體
下推

HTTP [TCP/80~80]->192.168.1.150~200(0.0.0.0~0.0.0.0)廣域網路2

刪除/選擇服務
新增

返回
確認
取消

範例三：若要指定內網所有 IP 去外網訪問 80 埠都走只能走廣域網 2，但其餘服務都走廣域網 1 時，通訊協定綁定設定方式是怎樣設定？

如以下範例所示，要設置兩條規則：

第一條規則服務端選擇“HTTP[TCP/80~80]”，在來源 IP 位址填入 192.168.1.0 到 0(表示所有的內網位址)，目的 IP 位址保留原本的數值 0.0.0.0 (表示所有的外網位址)。界面位置選則廣域網 2，然後勾選啟動。最後點擊“新增”即可將此規則加入。路由器會將所有用 80 埠去外網訪問的流量都走廣域網 2，但是不是用 80 埠的流量根據路由器的自動負載平衡演算，還是有可能會走廣域網 2，因此還需要再設第二條規則。

第二條規則，服務端選擇“所有埠[TCP&UDP/1~65535]”，在來源 IP 位址填入 192.168.1.2 到 254，目的 IP 位址保留原本的數值 0.0.0.0 (表示所有的外網位址)。界面位置選則廣域網 1，然後勾選啟動。最後點擊“新增”即可將此規則加入。這時路由器會將不是用 80 埠去外網訪問的流量都走廣域網 1。

優先權

服務埠： HTTP [TCP/80~80] ▼

服務埠增刪表

來源IP位址： 192 . 168 . 1 . 0 到 0 / 群組

目的IP位置： 0 . 0 . 0 . 0 到
0 . 0 . 0 . 0

界面： 廣域網路2 ▼

啟用：

上移 更新特殊應用軟體 下推

```

HTTP [TCP/80~80]->192.168.1.0*0(0.0.0.0*0.0.0.0)廣域網路2
All Traffic [TCP&UDP/1~65535]->192.168.1.2~254(0.0.0.0*0.0.0.0)廣域網路1

```

刪除選擇服務 新增

返回 確認 取消

使用“指定路由”的負載均衡模式時其通訊協定綁定協定設定方式：

IP 群組-依使用者(IP Group)的模式讓您對特定的內網 IP、特定要訪問的應用服務埠或特定目的地 IP 經由您指定的廣域網對外網做訪問。且一經指定後，該廣域網也只能讓這些指定的內網 IP、特定要訪問的應用服務埠、或特定目的地 IP 使用。其他不在這些指定內的內網 IP、特定要訪問的應用服務埠或特定目的地 IP 都會從另一條廣域網出去訪問。此模式必須配合“通訊協定綁定”功能才能發揮作用。

範例一：若要指定內網所有 IP 去外網訪問 80 埠都走只能走廣域網 2，但其餘服務都走廣域網 1 時，通訊協定綁定設定方式是怎樣設定？

如以下範例所示設置規則，服務端選擇“HTTP[TCP/80~80]”，在來源 IP 位址填入 192.168.1.0 到 0(表示所有的內網位址)，目的 IP 位址保留原本的數值 0.0.0.0 (表示所有的外網位址)。界面位置選則廣域網 2，然後勾選啟動。最後點擊“新增”即可將此規則加入。此時廣域網 2 只會有訪問外網 80 埠的流量，其餘流量都只走廣域網 1。

優先權

服務埠：

來源IP位址：... 到 / 群組

目的IP位置：... 到 ...

界面：

啟用：

HTTP [TCP/80~80]->192.168.1.0~0(0.0.0.0~0.0.0.0)廣域網路2

範例二：若要指定內網所有 IP 去外網訪問 IP 211.1.1.1 到 211.254.254.254 還有 60.1.1.1 到 60.254.254.254 整組 A 類段時都走走廣域網 2 去訪問，但去其餘不是這幾個目的地 IP 段時都走廣域網 1 時，那通訊協定綁定設定方式如何設定？

如以下範例所示設置兩條規則：

第一條規則中服務端選擇“所有埠[TCP&UDP/1~65535]”，在來源 IP 位址填入 192.168.1.0 到 0(表示所有的內網位址)，目的 IP 位址填入 211.1.1.1 到 211.254.254.254。界面位置選則廣域網 2，然後勾選啟動。最後點擊“新增”即可將此規則加入。

第二條規則中服務端選擇“所有埠[TCP&UDP/1~65535]”，在來源 IP 位址填入 192.168.1.0 到 0(表示所有的內網位址)，目的 IP 位址填入 60.1.1.1 到 60.254.254.254。界面位置選則廣域網 2，然後勾選啟動。最後點擊“新增”即可將此規則加入。此時，除了上述兩條規則所涵蓋的目的 IP，其餘去外網訪問的流量都只走廣域網 1。

優先權

服務埠： All Traffic [TCP&UDP/1~65535]

來源IP位址： 192 . 168 . 1 . 0 到 0 / 群組

目的IP位置： 60 . 1 . 1 . 1 到
60 . 254 . 254 . 254

界面： 廣域網路2

啟用：

```
All Traffic [TCP&UDP/1~65535]->192.168.1.0~0 (211.1.1.1~211.254.254.254)廣域網路2
All Traffic [TCP&UDP/1~65535]->192.168.1.0~0 (60.1.1.1~60.254.254.254)廣域網路2
```

七、內部區域網路配置

通過本章節可以對埠進行配置管理，瞭解如何配置內部區域網路的 IP 位址。

7.1 網路埠管理配置

GIGABIT 路由器中，管理者可以設定網路實體連線於每一個乙太網路埠，如連接速率，工作模式，優先權，自動偵測或是 VLAN 等乙太網路埠的功能。

▶ 實體端口設定

激活鏡射端口(Port 1)

埠	界面	關閉	優先權	網路連接速率	半雙/全雙工模式	自動偵測模式	VLAN
1	區域網路	<input type="checkbox"/>	一般	<input type="radio"/> 10M <input checked="" type="radio"/> 100M	<input type="radio"/> 半雙 <input checked="" type="radio"/> 全雙	<input checked="" type="checkbox"/> 啟用	VLAN1
2	區域網路	<input type="checkbox"/>	一般	<input type="radio"/> 10M <input checked="" type="radio"/> 100M	<input type="radio"/> 半雙 <input checked="" type="radio"/> 全雙	<input checked="" type="checkbox"/> 啟用	VLAN1
3	區域網路	<input type="checkbox"/>	一般	<input type="radio"/> 10M <input checked="" type="radio"/> 100M	<input type="radio"/> 半雙 <input checked="" type="radio"/> 全雙	<input checked="" type="checkbox"/> 啟用	VLAN1
4	區域網路	<input type="checkbox"/>	一般	<input type="radio"/> 10M <input checked="" type="radio"/> 100M	<input type="radio"/> 半雙 <input checked="" type="radio"/> 全雙	<input checked="" type="checkbox"/> 啟用	VLAN1
5	區域網路	<input type="checkbox"/>	一般	<input type="radio"/> 10M <input checked="" type="radio"/> 100M	<input type="radio"/> 半雙 <input checked="" type="radio"/> 全雙	<input checked="" type="checkbox"/> 啟用	VLAN1
6	廣域網1	<input type="checkbox"/>	一般	<input type="radio"/> 10M <input checked="" type="radio"/> 100M	<input type="radio"/> 半雙 <input checked="" type="radio"/> 全雙	<input checked="" type="checkbox"/> 啟用	
7	廣域網2	<input type="checkbox"/>	一般	<input type="radio"/> 10M <input checked="" type="radio"/> 100M	<input type="radio"/> 半雙 <input checked="" type="radio"/> 全雙	<input checked="" type="checkbox"/> 啟用	
8	廣域網3	<input type="checkbox"/>	一般	<input type="radio"/> 10M <input checked="" type="radio"/> 100M	<input type="radio"/> 半雙 <input checked="" type="radio"/> 全雙	<input checked="" type="checkbox"/> 啟用	
9	廣域網4	<input type="checkbox"/>	一般	<input type="radio"/> 10M <input checked="" type="radio"/> 100M	<input type="radio"/> 半雙 <input checked="" type="radio"/> 全雙	<input checked="" type="checkbox"/> 啟用	
10	廣域網5	<input type="checkbox"/>	一般	<input type="radio"/> 10M <input checked="" type="radio"/> 100M	<input type="radio"/> 半雙 <input checked="" type="radio"/> 全雙	<input checked="" type="checkbox"/> 啟用	
11	廣域網6	<input type="checkbox"/>	一般	<input type="radio"/> 10M <input checked="" type="radio"/> 100M	<input type="radio"/> 半雙 <input checked="" type="radio"/> 全雙	<input checked="" type="checkbox"/> 啟用	
12	廣域網7	<input type="checkbox"/>	一般	<input type="radio"/> 10M <input checked="" type="radio"/> 100M	<input type="radio"/> 半雙 <input checked="" type="radio"/> 全雙	<input checked="" type="checkbox"/> 啟用	
13	廣域網8	<input type="checkbox"/>	一般	<input type="radio"/> 10M <input checked="" type="radio"/> 100M	<input type="radio"/> 半雙 <input checked="" type="radio"/> 全雙	<input checked="" type="checkbox"/> 啟用	

鏡像端口：勾選“啟用區域網路 1 為鏡像端口”可以將局域網的第一個埠設定為鏡射埠，所有從內網到外網訪問的流量都會複製到鏡射埠。因此您可以將監控或是過濾伺服器直接接在鏡射埠，來達到監控或是過濾網路封包的目的。

關閉：

此為設定乙太網路的 LAN 埠開啟或是關閉的功能，若是打勾的話，則此乙太網路埠立即被關閉無法連接使用。默認為開啟無打勾。

- 優先權設定：** 此為設定此乙太網路的 LAN 埠封包傳送優先權設定，若是此埠設定為高的話，則最優先使用傳送封包的權利，默認優先順序為一般。
- 連線速度：** 此為設定此乙太網路的埠網路實體連接速率選項，您可以設定為 10Mbps 或是 100Mbps 連接速度。默認為自動偵測。
- 半雙/全雙工模式：** 此為設定此乙太網路的埠網路實體連接速率工作模式選項，您可以設定為半雙工模式或是全雙工模式運作。默認為自動偵測。
- 自動偵測模式：** 此為設定乙太網路的埠網路實體連接速率自動偵測模式，若是勾選的話，自動偵測所有連接埠的信號與調整。
- VLAN：** 此功能可以讓網管人員在自己的局域網內將每一個局域網埠設定 1 個或多個不同網段且無法互通的局域網埠，但都可以通過 GIGABIT 路由器上網路。在同一個網段內的成員(在同一個 VLAN 區域網路內)可互相溝通並看得到對方，若不在同一個 VLAN 群組內的成員則無法得知其他成員的存在。使用者可為每一個 LAN 埠選定為哪一個 VLAN 區域網路群組，最多可設定為 8 個區域網路群組。
- VLAN All：** 當網管人員在內網設定了多個 VLAN 埠，且不在同一個 VLAN 群組內無法互訪，可是內網又需要架設伺服器讓內網所有 VLAN 群組都可以訪問此伺服器。此時可以將某一局域網埠設定為 VLAN All，將此伺服器接入此 VLAN All 的埠，這樣就可以讓所有不同 VLAN 群組的電腦都可以訪問到此伺服器。

7.2 網路埠狀態即時顯示

此項功能可以讓網路管理者查看每個實體埠的詳細資訊。

埠

摘要信息

網路連接狀態	10Base-T / 100Base-TX / 1000Base-T
界面	區域網路
線路連線狀態	未連線
實體連接埠即時狀態	開啟
優先權	一般
網路連接速率	10 Mbps
半雙/全雙工模式	半雙工
自動偵測模式	啟用
VLAN	VLAN

流量即時顯示

接收封包統計	0
封包接收Byte數	0
傳送封包統計	0
封包傳送Byte數	0
錯誤封包統計	0

重新整理

摘要：

網路連接狀態 (10Base-T / 100Base-TX / 1000Base-T)，界面位置 (局域網/廣域網路 1~4/DMZ)，線路連線狀態 (啟動/關閉)，埠配置狀態 (埠啟動/埠關閉)，優先權設定 (高級/一般)，網路連接速率 (10Mbps/100Mbps)，半雙/全雙工模式 (半雙工/全雙工)，自動偵測模式 (啟動/關閉)，VLAN (VLAN1~8/ VLAN All)。

流量統計：

即時顯示路由器工作狀態下的接收和傳送封包計算、封包接收和傳送 **Byte** 數以及錯誤封包統計實際數值。

7.3 DHCP 發放 IP 伺服器

GIGABIT 路由器有四組 Class C 的 DHCP 伺服器，預設值是啟動，可以提供區域網路內的電腦自動取得 IP 的功能，(如同 NT 伺服器中的 DHCP 服務)，好處是每台 PC 不用去記錄與設定其 IP 位址，當電腦開機後，就可從 GIGABIT 路由器自動取得 IP 位址，管理方便。

啟用 DHCP 伺服器

▶ DHCP 動態IP

IP租用時間 分

子網域：	子網域1	子網域2	子網域3	子網域4
DHCP伺服器：	啟用	關閉	關閉	關閉
起始IP位址：	192.168.1.100	192.168.2.100	192.168.3.100	192.168.4.100
終止IP位址：	192.168.1.149	192.168.2.149	192.168.3.149	192.168.4.149
取得此 DHCP IP的 MAC位址設定：	MAC位址表	MAC位址表	MAC位址表	MAC位址表

[IP 整合管理](#)

▶ DNS網域服務

網域名稱伺服器(DNS)(主要) 1:	<input type="text" value="0"/> <input type="text" value="0"/> <input type="text" value="0"/> <input type="text" value="0"/>
網域名稱伺服器(DNS)(次要) 2:	<input type="text" value="0"/> <input type="text" value="0"/> <input type="text" value="0"/> <input type="text" value="0"/>

▶ WINS伺服器

WINS伺服器IP位址:	<input type="text" value="0"/> <input type="text" value="0"/> <input type="text" value="0"/> <input type="text" value="0"/>
--------------	---

顯示列表

確認

取消

動態 IP 服務：

- 租約時間：** 此設定為發給 PC 端 IP 地址的租約時間，默認為 1440 分鐘(代表時間為一天)，當租約時間到後，PC 端會重新跟路由再申請一次。您可以依照實際需求來設定。
- 起始 IP 位址：** 系統默認為四個網段從 192.168.0.100、192.168.1.100、192.168.2.100、192.168.3.100 的 IP 位址開始發放。您可以依照實際需求來設定。
- 終止 IP 地址：** 系統默認為四個網段 192.168.0.149、192.168.1.149、192.168.2.149、192.168.3.149 IP 位址為最後發放 IP，也就是說出廠設定值每個網段可供 50 台電腦自動取得 IP 位址，四個網段共 200 台電腦自動取得 IP 位址。您可以依照實際需求來設定。

網域名稱解析服務 (DNS) 伺服器位址：

此設定為發給 PC 端 IP 位址的 DNS 網域伺服器查詢位址，若您有特定使用的 DNS 伺服器，可以直接輸入此伺服器的 IP 位址，則 PC 端從 DHCP 取得 IP 地址時，也會一併取得指定的 DNS 伺服器地址。

網域名稱伺服器(DNS) (主要)： 輸入 DNS 網域伺服器的 IP 位置。

網域名稱伺服器(DNS) (次要)： 輸入 DNS 網域伺服器的 IP 位置。

WINS 伺服器：

若您的網路上有解析 Windows 電腦名稱的伺服器，您可以直接輸入此伺服器的 IP 位址。

WINS 伺服器： 輸入 WINS 網域伺服器的 IP 位置。

確定： 點擊此按鈕“確認”即會存儲剛才所變動的修改設定內容參數。

取消： 點擊此按鈕“取消”即會清除剛才所變動的修改設定內容參數，此操作必須於確認存儲動作之前才會有效。

顯示列表：

此功能可以列出所有現在已經設定好的 MAC 綁定及 IP 綁定的狀態，並且可以選擇“編輯”做修改。

IP與MAC綁定表列				啟用	全選	更新	關閉
IP位址	MAC位址	主機名稱	啟用				
192.168.1.100	00:17:16:5a:60:4f	<input type="text"/>	<input checked="" type="checkbox"/>				

7.4 DHCP 狀態顯示



此狀態表為顯示 DHCP 伺服器的目前使用狀態與設定紀錄等，以便提供管理人員需要時做網路設定參考資料。

▶ 狀態

子網域：	子網域1	子網域2	子網域3	子網域4
DHCP伺服器：	192.168.1.1	192.168.2.1	192.168.3.1	192.168.4.1
已使用的動態IP數量：	2	0	0	0
已使用的固定IP數量：	0	0	0	0
剩餘可分配的DHCP IP：	48	50	50	50
配發DHCP IP地址總量：	50	50	50	50

▶ DHCP發放IP表

子網域1 ▼

主機名稱	IP位址	MAC位址	IP租用時間	刪除
jj	192.168.1.101	00:11:2f:2e:05:ae	8時, 4分, 26秒	
qno-f9516443020	192.168.1.102	00:11:2f:57:4c:61	20時, 4分, 51秒	

重新整理

DHCP 伺服器 IP 地址：	目前 DHCP 伺服器的 IP 地址。
已經使用 IP 數量：	目前 DHCP 伺服器已經發放動態 IP 的數量。
發放固定 IP 數量：	目前 DHCP 伺服器已經發放固定 IP 的數量。
尚可使用的 IP 位址：	目前 DHCP 伺服器可以還可發放的 IP 數量。
配發 DHCP IP 地址總量：	目前 DHCP 伺服器所設定可發放的 IP 總數量。
主機名稱：	目前此台電腦的電腦名稱。
IP 地址：	目前此台電腦所取得的 IP 位址。
MAC 地址：	目前此台電腦的 MAC 網路實體位置。
目前租約時間：	DHCP 目前核發 IP 地址的租約時間。
刪除：	刪除此筆核發 IP 紀錄。

7.5 IP 及 MAC 地址綁定

在許多的大中型網吧及企業網路中，網管人員可以設定 GIGABIT 路由器所提供的 IP & MAC 綁定功能，達到用戶不能自行添加電腦來使用對外網路或是私自擅改 IP 上網影響他人。另外通過此功能也可以將每台電腦或伺服器的 MAC 位址綁定，達到電腦或伺服器每次開機或重新要 IP 時，都分配給它相同的一組 IP 位址。

IP與MAC綁定

[顯示新加入的IP地址](#)

固定IP位址： . . .

加入IP時相對應MAC位址： - - - - -

名稱：

啟用：

[增加到對應表列](#)

192.168.1.100 => 00-17-31-1a-df-1f=>=>啟用
192.168.1.200 => 00-22-64-4b-13-e4=>=>啟用

[刪除所選擇的項目](#)

- 封鎖對應表中IP用錯誤的MAC地址
- 封鎖不在對應表中的MAC地址

確認

取消

您可以以兩種方式來設定這個功能：

限定可以使用網路的 MAC 位址

此功能主要目的是限制只有在列表裏面的 MAC 位址才可以得到 DHCP 分配的 IP 位址上網，未在此列表的電腦都無法取得 IP 上網。當使用此功能時，切記要將靜態 IP 位址填 0.0.0.0 不可以空白，另外將“封鎖不在對應列表中的 MAC 位址”選項勾選才可以執行。如下圖中範例所示：

IP 及 MAC 地址綁定

此功能主要目的是讓指定的 MAC 位址電腦在每次開機都會要到同一個指定 IP。此外，若將“封鎖在對應列表中 IP 位址錯誤的 MAC 位址”功能啟用，那麼設定為固定 IP 的電腦或通過此功能已發給特定 IP 的電腦擅自更改 IP 為非指定的 IP 地址時，則會無法上網。

IP與MAC綁定

顯示新加入的IP地址

固定IP位址： . . .

加入IP時相對應MAC位址： - - - - -

名稱：

啟用：

增加到對應表列

192.168.1.100 => 00-17-31-1a-df-1f==>啟用

192.168.1.200 => 00-22-64-4b-13-e4==>啟用

刪除所選擇的項目

封鎖對應表中IP用錯誤的MAC地址

封鎖不在對應表中的MAC地址

確認 取消

固定 IP 位址設定：

此欄位有兩種填入方式：

1. 若您只要限制 MAC 位址可以跟 DHCP 要 IP 而不一定是指定的那一個 IP，請在此欄位填 0.0.0.0，不可為空白。
2. 若要求每次此台電腦都要分配到同一個 IP，則將您所要求分配給此台電腦的 IP 位址輸入。這樣所要綁定伺服器或 PC 端每次重啟都會要到固定的同一個虛擬 IP。

加入 IP 時相對應 MAC 位址：

輸入要綁定的伺服器或 PC 端固定實體 MAC(網路卡上的位址)。

名稱：

填入您所綁定此用戶的名字或位址做辨識，可輸入 12 個字元，中英文皆可以。

- 啟動:** 啟用此組設定。
- 增加到對應列表:** 增加或修正此設定到列表中。
- 刪除所選擇對應項目:** 刪除列表中所選擇的綁定。
- 新增:** 當列表中有綁定規則後，右下角會出現此按鈕，可點擊增加新的綁定。

封鎖在對應列表中 IP 位址錯誤的 MAC 位址: 此選項打勾後，只要是 User 自行更改電腦的 IP 或不是列表設定的 IP 將無法上網。

封鎖不在對應列表中的 MAC 地址: 此選項打勾後，只要不在列表中的 MAC 地址都無法上網。

顯示出還未做綁定或新加入的 IP 及其 MAC 位址：

此功能的主要目的是為了減少網管人員需一一查詢每台電腦的 MAC 位址後才能進行綁定，因為會非常耗時且困難。再者，將 MAC 位址手動填入列表也很容易出錯。所以只需要查詢此表格，就可以看到所有進出 GIGABIT 路由器且還未綁定的 MAC 位址，然後直接在此表格做綁定動作即可。另外，若您發現此表格出現已經綁定的某組 MAC 又出現在此表格，則表示此用戶試圖修改不是您指定的 IP 上網。

IP與MAC綁定列表				確定	全選	更新	關閉
IP位址	MAC位址	名稱	啟用				
192.168.1.101	00:11:2f:2e:05:ae	<input type="text"/>	<input type="checkbox"/>				
192.168.1.102	00:11:2f:57:4c:61	<input type="text"/>	<input type="checkbox"/>				

- 名稱:** 可以填入您所綁定此用戶的名字或位址做辨識，可輸入 12 個字元。
- 啟動** 勾選您所要綁定的目標。
- 確定:** 將您所選定好的目標綁定到 IP & MAC 綁定列表。
- 全選** 選擇所有在此列表中的目標做綁定。
- 更新:** 更新此列表。
- 關閉:** 關閉此列表。

7.6 IP 與服務通訊埠 群組管理

IP 群組功能可以讓您將數個 IP 位址或 IP 位址範圍組合成一個群組。當您以 IP 位址來管理使用者的網路存取許可權的時候，您可以將具有相同使用權限的使用者設定在同一個 IP 群組裏，並在各個管理功能中選擇以 IP 群組的方式來做設定，可以減少以單一 IP 來做設定的規則數。例如在“通訊協定綁定”的設定，“帶寬管理(QoS)”的設定，以及“訪問規則”的設定中，都可以選擇以 IP 群組的方式來做設定，如此就不需要再以單一 IP 來設定，減少所需要的規則數。

IP 群組有分成本地 IP 群組與遠端 IP 群組，本地群組是指局域網內的來源 IP 群組，遠端群組是指廣域網外的目的地 IP 群組；本地群組的用戶 IP 編輯清單，會自動學習有流量經過防火牆的 IP 位址，並且如果用戶更動 IP，清單內的 IP 也會跟著變動，但是已經加入群組的 IP 資料，不會隨著左方 IP 清單的改變而自動變更群組內容，必須由管理使用者手動進行更改。

用戶IP編輯

名稱:

IP位址: . . . 到

IP列表

name	IP	delete
	192.168.1.101	
	192.168.1.102	



本地群組設定

IP群組:

群組名稱:

name	IP	delete
	192.168.1.100~100	<input type="button" value=""/>
	192.168.1.2~2	<input type="button" value=""/>

- 用戶 IP 編輯:** 除了原本在左下方就會出現的自動學習 IP 清單，也可以自行手動設定 IP 位址。
- 名稱:** 輸入下方輸入 IP 地址 (或範圍) 所代表的名稱。
- IP 位址:** 輸入 IP 位址 (或範圍) 內容。例如 192.168.1.200 到 250。

- 加入 IP 列表：** 設定完 IP 位址的名稱與內容後，按下此按鈕將資料加入下方 IP 列表，若此 IP (或範圍) 已在列表中是無法加入的。
- 本地群組設定：** 設定本地 IP 群組，可以直接從左方的 IP 清單中拉選成 IP 群組組合。
- IP 群組：** 在此欄位選擇您要修改的 IP 群組內容名稱，若是要新增群組，請按下旁邊的「新增群組」按鈕。
- 群組名稱：** 會在此欄位顯示群組名稱內容，在新增群組的時候，也請注意要輸入群組名稱在該欄位中。
- 刪除群組：** 從下拉式選單選擇欲刪除的群組內容，並按下「刪除群組」按鈕，此時系統會再確認一次是否刪除該群組，按下確認後就會刪除該群組內容。
-  按鈕： 可以由左方 IP 清單一次點選多個 IP 後，按下此按鈕加入右方的群組內容清單中。
- delete** ： 將自定義的 IP 或是 IP 範圍進行刪除。
- 確定：** 點擊此按鈕“**確認**”即會存儲剛才所變動的修改設定內容參數。
- 取消：** 點擊此按鈕“**取消**”即會清除剛才所變動的修改設定內容參數，此操作必須於“確定”存儲動作之前才會有效。

遠端 IP 組管理：

基本上遠端 IP 組設定的方式與本地 IP 組管理設定方式完全相同，但由於是遠端 IP，所以並沒有自動學習功能，並需自己手動定義遠端的 IP 地址、範圍與群組，例如 220.130.188.1 到 200 (範圍)。

用戶IP編輯

名稱:

IP位址: . . . 到

IP列表

name	IP	delete

>>>>

遠端群組設定

IP群組:

群組名稱:

name	IP	delete

設定方式一樣也是設定好左方單一遠端 IP 位址或範圍的內容後，於右方設定拉選要加入某群組的 IP 位址資料。

7.7 服務通訊埠 群組管理

除了 IP 位址可以成為群組設定外，服務埠也可以群組起來，方便對於 QoS、防火牆訪問規則設置等功能的設定。

用戶端口編輯

名稱：

通訊協定：

服務埠範圍： 到 加到端口列表

端口群組設定

群組： 新增群組

刪除群組

群組名稱：

端口列表

name	protocol	port	delete
All Traffic	BOTH	1~65535	
DNS	UDP	53~53	
FTP	TCP	21~21	
HTTP	TCP	80~80	
HTTP Secondary	TCP	8080~8080	
HTTPS	TCP	443~443	
HTTPS Secondary	TCP	8443~8443	
TFTP	UDP	69~69	
IMAP	TCP	143~143	
NNTP	TCP	119~119	
POP3	TCP	110~110	
SNMP	UDP	161~161	
SMTP	TCP	25~25	

>>>>

name	protocol	port	delete

- 用戶端口編輯：** 針對所需的服務埠手動進行設定，依序為名稱、通訊協定、服務埠範圍。
- 名稱：** 將此服務埠命名以識別其屬性。例如：Virus135
- 通訊協定：** 設定服務埠屬於 TCP 或 UDP 或 TCP&UDP 那種通訊協定。
- 服務埠範圍：** 設定服務埠 (Port) 範圍。例如 135 到 135
- 加到端口列表：** 設定服務埠的名稱、通訊協定與埠範圍後，按下此按鈕就會加入到下方的埠列表，並且此埠可以成為某個埠群組的內容。
- 群組名稱：** 會在此欄位顯示埠群組名稱內容，在新增群組的時候，也請注意要輸入群組名稱在該欄位中。例如 Virus。
- 刪除群組：** 從下拉式選單選擇欲刪除的群組內容，並按下「刪除群組」按鈕，此時系統會再確認一次是否刪除該群組，按下確認後就會刪除該群組內容。
- >>>> 按鈕：** 可以由左方服務埠清單一次點選多個服務埠後，按下此按鈕加入右方的群組內容清單中。

delete  :

將自定義的服務埠或是服務埠範圍進行刪除。

確定：

點擊此按鈕“**確認**”即會存儲剛才所變動的修改設定內容參數。

取消：

點擊此按鈕“**取消**”即會清除剛才所變動的修改設定內容參數，此操作必須於“**確定**”存儲動作之前才會有效。

八、QoS 頻寬管理功能

頻寬管理 QoS 為 Quality of Service 縮寫，其功能主要為限制某些服務及 IP 的頻寬使用量，以滿足特定應用程式或服務所需要的頻寬或優先權，並讓其餘的使用者共用頻寬，才能有比較穩定、可靠的資料傳送服務。網路管理人員應該針對網吧、企業等的實際需求，對各種不同網路環境、應用程式或服務來進行頻寬管理，才能充分且有效率的達到網路頻寬使用。

8.1 頻寬設置(QoS)

ISP線路可供使用頻寬值

界面	上傳頻寬 (Kbit/sec)	下載頻寬 (Kbit/sec)
廣域網 1	100000	100000
廣域網 2	10000	10000
廣域網 3	10000	10000
廣域網 4	10000	10000
廣域網 5	10000	10000
廣域網 6	10000	10000
廣域網 7	10000	10000
廣域網 8	10000	10000

網路品質服務(QoS)

界面: 廣域網 1 廣域網 2 廣域網 3 廣域網 4
 廣域網 5 廣域網 6 廣域網 7 廣域網 8

服務端口: All Traffic [TCP&UDP/1~65535]

服務埠增加列表

IP位址: 0 . 0 . 0 . 0 到 0

目的: 上傳頻寬

最小頻寬: Kbit/sec 最大頻寬: Kbit/sec

頻寬分享方式: 所有IP範圍分享總頻寬.
 指定每一IP之可用頻寬.

啟用:

上移 增加到對應表列 下移

刪除所選擇的項目

啟用動態智慧QoS

頻寬時間管理排程

編輯

例外IP位址

廣域網 1 廣域網 2 廣域網 3 廣域網 4
 廣域網 5 廣域網 6 廣域網 7 廣域網 8

來源IP位址: . . . 到 / 群組 test

不管制上傳
 不管制下載
 雙向不管制

啟用

增加到對應表列

刪除所選擇的項目

8.1.1 頻寬設定

ISP線路可供使用頻寬值

界面	上傳頻寬 (Kbit/sec)	下載頻寬 (Kbit/sec)
廣域網1	100000	100000
廣域網2	10000	10000
廣域網3	10000	10000
廣域網4	10000	10000
廣域網5	10000	10000
廣域網6	10000	10000
廣域網7	10000	10000
廣域網8	10000	10000

WAN 的頻寬資料請填入您所申請的寬頻網路實際上傳及下載頻寬，QoS 的頻寬控制會依照您所填入的頻寬作為計算依據。例如每個 IP 及服務埠（服務埠）可以保障使用的上傳或下載的最小頻寬會依照此 WAN1 及 WAN2 的實際頻寬相加來換算實際可保障的大小。例如上傳頻寬若兩條都為 512Kbit/Sec，那實際上傳頻寬就為 WAN1+WAN2=1024Kbit/Sec，所以若有 50 個 IP 在內部網路，若要保證每人最小可使用的上傳頻寬，則就把 1024Kbit/50=20Kbit，這樣每人可以保證的最小頻寬就可以填 20kbit/Sec，下載同此換算方式。

注意！

這裏的數值單位是 kbit，有些應用軟體顯示下載/上傳速度單位為 KB，兩個數值之間的換算方式為 1KB=8kbit。

8.1.2 QoS 設定

QoS 可以選擇兩種方式，無法同時使用，一為流量控制(頻寬管理)，另一個為優先權控制，設定人員可以依照自己內網需求做兩種模式靈活運用。

頻寬控制 (頻寬管理) - 依使用量做管理：

網管人員可依照您現有的頻寬大小做每一個 IP 或一個範圍的 IP 的使用量限制或保障頻寬。另外也可以針對服務埠去做頻寬控制。若是內部有架設伺服器的話，也可控制或保障其對外頻寬。

● 網路品質服務(QoS)

界面位置：

勾選此條 QoS 設定要控制在哪條 WAN 執行，可單獨或全部勾選。

服務端：

選擇此條 QoS 所要設定的頻寬控制為哪個，若您是要針對每個 IP 的所有服務的使用頻寬，則將此選擇在 All(TCP&UDP)1~65535。若您只要針對譬如 FTP 上傳或下載，其餘服務不限制，則選擇 FTP Port21~21，可參考服務號碼默認列表。

- IP 地址：** 此為選擇您所要限制的使用者為哪些？若您只限制單一 IP，則直接將此 IP 填入，如：192.168.1.100 到 100，則此規則就是針對 192.168.1.100 此 IP 做控制。若是要限制一組 IP 範圍，則填入如 192.168.1.100 到 150，這樣此規則就是針對 192.168.1.100 到 150 做限制。若是此條頻寬限制是針對所有人也就是接在 GIGABIT 路由器內網的所有 User 則可在 IP 的欄位皆填入 0，也就是 192.168.1.0 到 0，這樣就表示所有 IP 都受此規則限制。另外此 QoS 是可以控制到 Class C 的範圍。
- 您也可以選擇 IP 群組的方式來指定來源 IP。關於 IP 群組的設定，請參考（“5.4 IP 群組管理”的說明）。
- 目的：**
- 上傳：**指對內網 IP 的上傳頻寬
 - 下載：**指對內網 IP 的下載頻寬
 - 虛擬伺服器上傳(Server in LAN，上傳)：**若您有架設對外的 Server 網站在路由器內部，則此選項為控制外部訪問此 Server 的頻寬控制。
 - 虛擬伺服器下載(Server in LAN，下載)：**若您有架設網站在路由器內網，則此選項為控制外部對此伺服器上傳資料時的頻寬控制，例如網吧很多都有架設遊戲伺服器，若外部要來做此遊戲伺服器做資料升級時，可以用此控制做頻寬管理，才不會影響內部使用者上網打遊戲。
- 最小頻寬 & 最大頻寬：(Kbit/Sec)**
- 最小頻寬：**此為限制或保證此條規則的最小可使用頻寬。
 - 最大頻寬：**此為限制此條規則的最大可使用頻寬，也就是最大不會超過此設定值。
- 請注意！**這裏填入的數值單位是 kbit，有些應用軟體顯示下載/上傳速度單位為 KB，兩個數值之間的換算方式為 1KB=8kbit。
- 管制時間：**
- 選擇“全部”，此 QoS 設定在所有時間都有效果，如果選擇“從__：__到__：__”填入時間段（24 小時記時制，例如 19：00 到 24：00），以及勾選“每天/周日/週一/週二/週三/週四/週五/週六”的某一天或者幾天，其 QoS 設定只在所勾選設定的特定時間段內有效。

頻寬共用方式：

所有 IP 範圍分享總頻寬：

若選擇此規則的話，其表示所有 IP 或此服務埠共用這段(最小頻寬到最大頻寬)頻寬範圍。

指定每一 IP 之可用頻寬：

若選擇此規則的話，其表示每一個 IP 或這一段服務埠都可以有此(Mini 到 Max.Rtae)頻寬範圍，例如若是針對每台電腦 (IP 位址)做的規則設定，則每台電腦(IP 位址)都可以有這麼大的頻寬。

請注意！當您選擇頻寬的共用方式時，要留意實際應用的情況，以避免選擇不恰當的方式而造成頻寬太小無法正常使用網路。例如，內網多人使用 FTP 做檔下載，若是您希望 FTP 不會佔用掉大部分的頻寬，您就可以選擇共用頻寬，不論內網有多少人使用 FTP 做檔下載，總和所佔用的頻寬是固定的。

啟用：

啟用此規則。

增加到對應列表：

增加此條規則到列表。

上移 & 下移：

由於 QoS 的每條規則執行的優先順序為由列表的最下面那條往上執行，也就是越後面設定的規則會優先執行，所以您可以自行調整每條規則先後執行順序。通常將要限制頻寬的服務埠移至最下方如 BT，e-mule 等，然後將針對限制 IP 頻寬的規則往上移。

刪除所選服務：

刪除在服務列表裏所選擇的專案內容。

顯示開啟表：

可以顯示出您所有在頻寬管理設定的規則，並可直接點擊“編輯”做修改（見表後詳解）。

確認：

點擊此按鈕“**確認**”即會存儲剛才所變動的修改設定內容參數。

取消：

點擊此按鈕“**取消**”即會清除剛才所變動的修改設定內容參數，此操作必須於確認存儲動作之前才會有效。

顯示列表：

點擊左下方的“顯示開啟表”按鈕，會出現以下的對話視窗。您可以選擇以“規則”來顯示已設定的規則，或是以“界面位置”來顯示已設定的規則。點擊“更新”可以重新顯示視窗，點擊“關閉”將結束這個對話視窗。可直接點擊“編輯”做修改。

啟用網路品質服務表							
<input type="radio"/> 規則 <input checked="" type="radio"/> 界面 <input type="button" value="更新"/> <input type="button" value="關閉"/>							
WAN界面	服務端	IP位址	目的	最小頻寬 (Kbit/sec)	最大頻寬 (Kbit/sec)	頻寬共享方式	啟用
廣域網路1	All Traffic [1/1~65535]	192.168.1.11 ~ 192.168.1.150	下載	2	1024	每一個	啟用 編輯
廣域網路1	FTP [1/21~21]	0.0.0.0 ~ 0.0.0.0	下載	2	512	所有的	啟用 編輯
廣域網路2	All Traffic [2/1~65535]	192.168.1.11 ~ 192.168.1.150	下載	2	1024	每一個	啟用 編輯
廣域網路2	FTP [2/21~21]	0.0.0.0 ~ 0.0.0.0	下載	2	512	所有的	啟用 編輯
廣域網路3	All Traffic [3/1~65535]	192.168.1.11 ~ 192.168.1.150	下載	2	1024	每一個	啟用 編輯
廣域網路3	FTP [3/21~21]	0.0.0.0 ~ 0.0.0.0	下載	2	512	所有的	啟用 編輯
廣域網路4	All Traffic [4/1~65535]	192.168.1.11 ~ 192.168.1.150	下載	2	1024	每一個	啟用 編輯
廣域網路4	FTP [4/21~21]	0.0.0.0 ~ 0.0.0.0	下載	2	512	所有的	啟用 編輯

範例一：若希望內網去做 ftp 下載都只能共同使用 50kbit 下載頻寬要如何設定？

如以下範例所示設置規則，界面位置勾選廣域網 1、2、3、4，服務端選擇“FTP[TCP/21~21]”，在 IP 位址填入 0.0.0.0 到 0(表示所有的位址)，目的選擇下載。最小頻寬填入 2 kbit/sec，表示 FTP 下載保證有 2kbit/sec 的頻寬。最大頻寬填入 50kbit/sec，表示 FTP 下載最多只能使用到 50kbit/sec 的頻寬。頻寬共用方式選擇“此 IP 位址共用此設定頻寬”，如此不論內網有多少人使用 FTP，所有 FTP 下載的頻寬總和最多只能使用 50kbit/sec。勾選啟動，最後點擊“新增”即可將此規則加入。

QoS網路品質服務設定

狀態： 頻寬控制

界面： 廣域網路1 廣域網路2 廣域網路3 廣域網路4

服務端：

IP位址： . . . 到 . . .

群組：

目的：

最小頻寬： Kbit/sec 最大頻寬： Kbit/sec

頻寬分享方式： 所有IP範圍分享此頻寬
 指定每一IP之可用頻寬

啟用：

範例二：若希望內網所有 IP 每人最大下載使用頻寬只能有 512Kbit，需要一個 IP 一個 IP 設定嗎？

不需要一個 IP 一個 IP 設定。如以下範例所示設置規則，界面位置勾選廣域網 1、2、3、4，服務端選擇“No Check Port[TCP&UDP /0~0]”，在 IP 地址填入 192.168.1.2 到 254(要作限制的位址範圍)，目的選擇下載。最小頻寬填入 2 kbit/sec，表示每個 IP 保證有 2kbit/sec 的頻寬。最大頻寬填入 512kbit/sec，表示每個 IP 最多只能使用到 512kbit/sec 的頻寬。頻寬共用方式選擇“此範圍每一 IP 位址最大及最小可用頻寬”，如此每一個 IP 最小一定有 2kbit/sec 的保證。勾選啟動，最後點擊“新增”即可將此規則加入。

QoS網路品質服務設定

狀態： 頻寬控制

界面： 廣域網路1 廣域網路2 廣域網路3 廣域網路4

服務埠：

IP位址： . . . 到 . . .

群組：

目的：

最小頻寬： Kbit/sec 最大頻寬： Kbit/sec

頻寬分享方式： 所有IP範圍分享此頻寬
 指定每一IP之可用頻寬

啟用：

範例三：若希望內網所有 IP 192.168.1.100-150 每人最大下載使用頻寬只能有 1M，但當使用 ftp 下載時都只能共用 512Kbit 時要如何設定？

如以下範例所示設置兩條規則，第一條規則界面位置勾選廣域網 1、2、3、4，服務端選擇“No Check Port[TCP&UDP /0~0]”，在 IP 地址填入 192.168.1.100 到 150(要作限制的位址範圍)，目的選擇下載。最小頻寬填入 2 kbit/sec，表示每個 IP 保證有 2kbit/sec 的頻寬。最大頻寬填入 1024kbit/sec，表示每個 IP 最多只能使用到 1M/sec 的頻寬。頻寬共用方式選擇“此範圍每一 IP 位址最大及最小可用頻寬”，如此每一個 IP 最小一定有 2kbit/sec 的保證。勾選啟動，最後點擊“新增”即可將此規則加入。

第二條規則界面位置勾選廣域網 1、2、3、4，服務端選擇“FTP[TCP /21~21”，在 IP 位址填入 0.0.0.0 到 0(表示所有的位址)，目的選擇下載。最小頻寬填入 2 kbit/sec，表示 FTP 下載保證有 2kbit/sec 的頻寬。最大頻寬填入 512kbit/sec，表示 FTP 下載最多只能使用到 512kbit/sec 的頻寬。頻寬共用方式選擇“此 IP 位址共用此設定頻寬”，如此不論內網有多少人使用 FTP，所有 FTP 下載的頻寬總和最多只能使用 50kbit/sec。勾選啟動，最後點擊“新增”即可將此規則加入。

請注意！ QoS 頻寬管理的執行順序為由列表最下面那一條往上做執行動作，所以要將先執行的規則往最下面移。以這個範例來說，先執行 FTP 的共用頻寬，在執行每個 IP 的保證以及最大可用頻寬。因此若是內網有人使用 FTP 下載，就會先受到第一條規則的限制，最大只能用到 512kbit/sec。若是將規則反過來，將上述的第一條規則移到最下方來先執行，則每個 IP 最大可用到 1M 的頻寬，此時用 FTP 下載也就可以用到 1M 的頻寬，那麼後執行的 FTP 頻寬限制在 512kbit 就不會執行，也就沒有意義了！

QoS網路品質服務設定

狀態： 頻寬控制

界面： 廣域網路1 廣域網路2 廣域網路3 廣域網路4

服務埠：

IP位址： . . . 到
 . . .

群組：

目的：

最小頻寬： Kbit/sec 最大頻寬： Kbit/sec

頻寬分享方式： 所有IP範圍分享此頻寬
 指定每一IP之可用頻寬

啟用：

All Traffic [TCP&UDP/1~65535]->192.168.1.11~150(下載)=>2~1024kbit/sec->廣域網路1, 2, 3, 4
FTP [TCP/21~21]->0.0.0.0(下載)=>2~512kbit/sec->廣域網路1, 2, 3, 4

8.1.3 動態智慧 QoS

動態智慧 QoS 無需網管對每一個 IP 或是一個範圍的 IP 位址進行配置，又可以達到頻寬管理的效果。這個功能可以在內網使用人數少的時候可以使用較大的頻寬，內網使用人數多的時候自動壓抑佔用頻寬用戶，非常具有彈性又同時簡化網管的管理工作，並讓內網所有的人都可以有頻寬可以使用。

啟用動態智慧QoS

總頻寬利用率達到 %時,啟動動態智慧型QoS

最大整體使用上傳頻寬: Kbit/sec
 最大整體使用下載頻寬: Kbit/sec

Each IP's Maximum bandwidth:

上傳頻寬

廣域網1:	<input type="text" value="200"/> Kbit/sec	廣域網2:	<input type="text" value="200"/> Kbit/sec	廣域網3:	<input type="text" value="200"/> Kbit/sec
廣域網4:	<input type="text" value="200"/> Kbit/sec	廣域網5:	<input type="text" value="200"/> Kbit/sec	廣域網6:	<input type="text" value="200"/> Kbit/sec
廣域網7:	<input type="text" value="200"/> Kbit/sec	廣域網8:	<input type="text" value="200"/> Kbit/sec		

下載頻寬

(廣域網1:	<input type="text" value="400"/> Kbit/sec	廣域網2:	<input type="text" value="400"/> Kbit/sec	廣域網3:	<input type="text" value="400"/> Kbit/sec
廣域網4:	<input type="text" value="400"/> Kbit/sec	廣域網5:	<input type="text" value="400"/> Kbit/sec	廣域網6:	<input type="text" value="400"/> Kbit/sec
廣域網7:	<input type="text" value="400"/> Kbit/sec	廣域網8:	<input type="text" value="400"/> Kbit/sec		

啟動懲罰機制

啟動動態智慧 QoS:

總頻寬利用率達到____%時, 啟動動態智慧型 QoS :

內網 IP 在所有廣域網最大容忍上傳頻寬 :

內網 IP 在所有廣域網最大容忍下載頻寬 :

當任一 IP 使用超過上述設定上傳或下載頻寬時, 此 IP 則使用下列指定頻寬 (頻寬):

啟動二次性懲罰:

顯示處罰列表:

勾選啟動動態智慧 QoS。

當頻寬使用率到達實際頻寬的一個%比時, 將啟動活智慧 QoS, 您可輸入需要的數值, 系統預設是 60%。

填入內網 IP 上行最大容忍使用頻寬。

填入內網 IP 下載最大容忍使用頻寬。

當任一 IP 使用超過上述設定上傳或下載頻寬時, 就實行懲罰措施, 並以各個廣域網路的上傳 / 下載分別設定, 懲罰後允許使用的頻寬是多少

點擊勾選“啟動二次性懲罰:”後, 內部設置好二次懲罰條件, 當內部網路上網用戶上網過程中的上傳與下載達到內部條件將執行二次懲罰。

點擊後, 在彈出的對話方塊中將會顯示懲罰中的 IP, 上行限制中, 下載限制中以及二次懲罰資訊。

8.1.4 時間管理排程

在每天以及一周內不同的時間可能需要根據頻寬的運用來採用不同的頻寬管理方式, 網管可以使用這個功能來排出不同的時間區段的頻寬管理模式, 讓有限的頻寬可以發揮最大的效用。

啟用頻寬時間管理排程

日期	管理時間(時間表示:24小時制)	其餘時間(管理時間以外)
週日	一 <input type="checkbox"/> 啟用: 從 [從] [00]:[00] 到 [00]:[00] [關閉]	頻寬設定 [關閉]
	二 <input type="checkbox"/> 啟用: 從 [00]:[00] 到 [00]:[00] [關閉]	
	三 <input type="checkbox"/> 啟用: 從 [00]:[00] 到 [00]:[00] [關閉]	
週一	一 <input type="checkbox"/> 啟用: 從 [從] [00]:[00] 到 [00]:[00] [關閉]	頻寬設定 [關閉]
	二 <input type="checkbox"/> 啟用: 從 [00]:[00] 到 [00]:[00] [關閉]	
	三 <input type="checkbox"/> 啟用: 從 [00]:[00] 到 [00]:[00] [關閉]	
	一 <input type="checkbox"/> 啟用: 從 [從] [00]:[00] 到 [00]:[00] [關閉]	

- 啟用頻寬管理時間排程:** 勾選啟用頻寬管理時間排程。
- 日期:** 從周日到週六的一周內，每天都可以依據情況設置管理時間。
- 管理時間(時間表示為 24 小時制):** 每天可以指定三個時段的管理時間，時間的填入方式必須為 24 小時制。若是在第一個時間段裏選擇 “全天”，則當天其餘時間段會呈現灰色不能再做選擇。每個段的時間範圍不能重複。每段管理時間可以選擇“關閉”、“QoS”、“智慧 QoS”的頻寬管理模式。
- 其餘時間(時間管理以外):** 除了指定的管理時間之內，剩餘的時間也可以選擇“關閉”、“QoS”、“智慧 QoS”的頻寬管理模式。
- 確認:** 點擊此按鈕“確認”即會存儲剛才所變動的修改設定內容參數。
- 取消:** 點擊此按鈕“取消”即會清除剛才所變動的修改設定內容參數，此操作必須於確認存儲動作之前才會有效。
- 離開:** 點擊此按鈕“離開”即不存儲剛才所變動的修改設定內容參數，並離開此設定頁面。

8.1.5 不受限制的 IP 地址

若是有內網的使用者不需要受到 QoS 的限制，可以用這個功能將這個使用者的 IP 排除再頻寬管理的限制之內。

▶ 例外IP位址

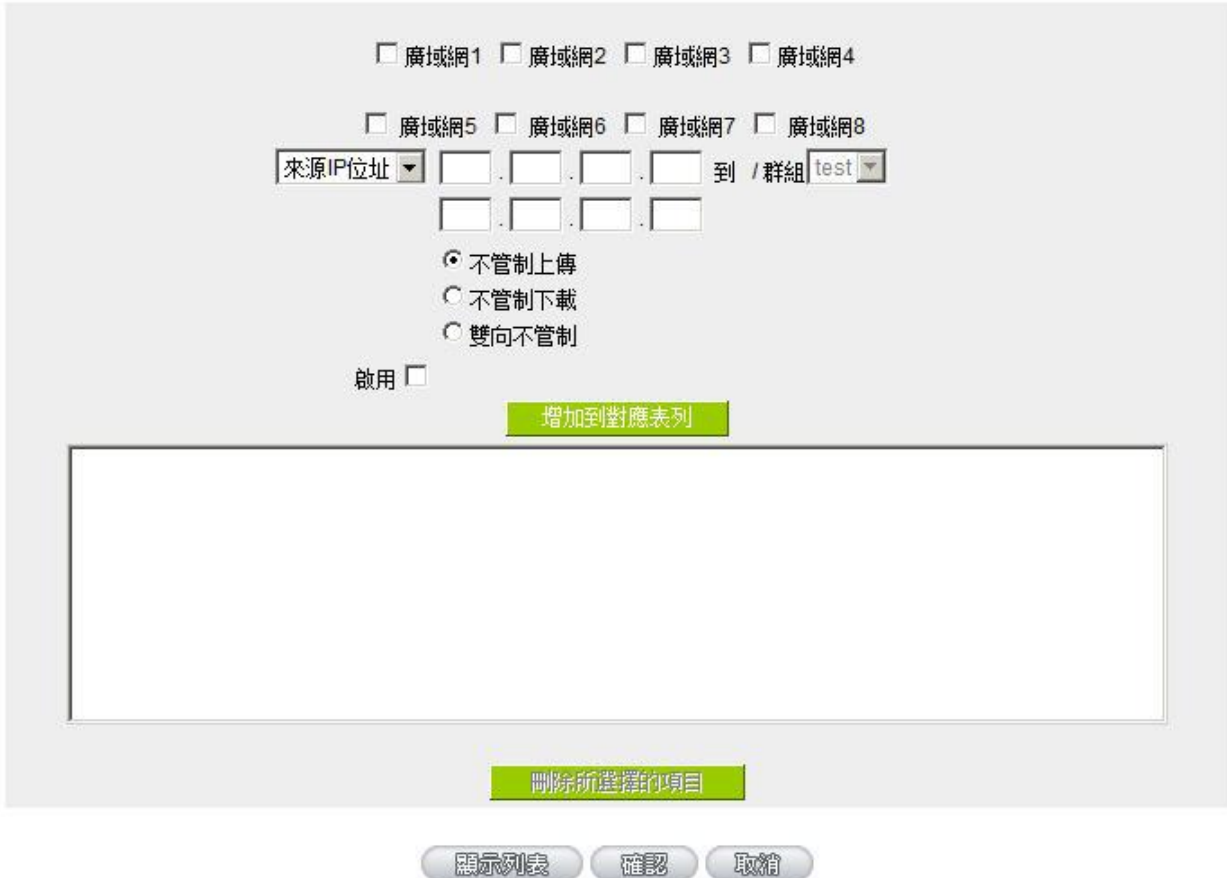

廣域網1 廣域網2 廣域網3 廣域網4

廣域網5 廣域網6 廣域網7 廣域網8

來源IP位址 . . . 到 / 群組

. . .

不管制上傳
 不管制下載
 雙向不管制

啟用

增加到對應列表

刪除所選擇的項目

顯示列表 確認 取消

- 廣域網：** 勾選哪些廣域網口不受限制。
- 來源 IP 地址/群組：** 輸入不受限制的 IP 位址範圍，或者選擇不受限制的 IP 群組。
- 不管制的方向：** 可以選擇不管制上傳、不管制下載，或是雙向都不管制。
- 啟用：** 選擇啟動這個規則設定。
- 增加到對應列表：** 將添加的規則增加到列表中。
- 刪除所選服務：** 選擇列表中的規則，刪除選中的規則。
- 確認：** 點擊此按鈕“**確認**”即會存儲剛才所變動的修改設定內容參數。
- 取消：** 點擊此按鈕“**取消**”即會清除剛才所變動的修改設定內容參數，此操作必須於確認存儲動作之前才會有效。

8.2 連線數管控

連線數管控可以控制內網的計算器最多能同時建立的連線數。這個功能對網管人員在控制內網使用 P2P 軟體如 BT、迅雷、emule 等會造成大量發出連線數的軟體提供了非常有效的管理。設置恰當的容許連線數可以有效控制 P2P 軟體時所能產生的連線數，相對也使頻寬使用量達到一定的限制。

另外，若電腦中了類似衝擊波的病毒而產生大量對外發連線請求時，也可以達到抑制做用。

連線管制設定以及時間管制

Session 控管

<input checked="" type="radio"/> 關閉
<input type="radio"/> 每一區域網路IP最大對外Session不可超過 <input type="text" value="200"/> Session
<input type="radio"/> 當單一個IP Session數到達 <input type="text" value="200"/> Session <input type="radio"/> 阻擋此IP新Session <input type="text" value="5"/> 分鐘
<input type="radio"/> 封鎖此IP所有Session <input type="text" value="5"/> 分鐘

時間管制排程

適用此規則	
全部	0 : 0 到 23 : 59 24小時制表示限制時間
<input checked="" type="checkbox"/> 每天	<input type="checkbox"/> 週日 <input type="checkbox"/> 週一 <input type="checkbox"/> 週二 <input type="checkbox"/> 週三 <input type="checkbox"/> 週四 <input type="checkbox"/> 週五 <input type="checkbox"/> 週六

- 關閉：** 不使用此連線數管控功能。
- 每一內網 IP 最大對外連線數限制不可超過：** 此選項為限制每一台內網的電腦最大可建立的對外連線數，當用戶電腦使用連線數到達此限制值時，要建立新的連線必須等到之前的連線結束後才能再建立。例如，當用戶使用 BT 或 P2P 等下載時且連線數超過此設定值後，當用戶又要再開其他服務時會無法使用，除非將使用中的 BT 或 P2P 軟體關閉。
- 當單一個 IP 連線數到達：**
- 阻擋此 IP 新連線 分鐘：** 此選項為當用戶端電腦使用的連線數到達您的設定數值時，此用戶在 5 分鐘之內將不能再增加新連線，就算舊連線已經結束，也必須等到設定時間過後才能再建立新的連線。
 - 封鎖此 IP 所有連線 分鐘：** 此選項為當用戶端電腦使用的連線數到達您的設定數值時，此用戶正在使用的所有連線都將被清除，且在 5 分鐘之內將不能建立任何連線(不能上網)，必須等到設定時間過後才能再建立新的連線。

- 時間管制設定：** 選擇“全部”，此 QoS 設定在所有時間都有效果，如果選擇“從__：__到__：__”填入時間段（24 小時記時制，例如 19：00 到 24：00），以及勾選“每天/周日/週一/週二/週三/週四/週五/週六”的某一天或者幾天，其 QoS 設定在所勾選設定的特定時間段內有效。
- 確定：** 點擊此按鈕“確認”即會存儲剛才所變動的修改設定內容參數。
- 取消：** 點擊此按鈕“取消”即會清除剛才所變動的修改設定內容參數，此操作必須於確認存儲動作之前才會有效。

不受限制的服務或 IP 位址

當有的用戶以及 IP（比如公司管理層等），或者是特定需要不受限制的服務（公司財務資料的傳輸，郵件的傳輸等），管理人員可以設定這些服務或者 IP 不受連線管制。

不受限制的服務或 IP 位址



- 服務埠：** 選擇不受限制的服務埠。
- 來源 IP 地址：** 輸入不受限制的 IP 位址範圍，或者選擇不受限制的 IP 群組。
- 啟動：** 啟用此規則。
- 增加到對應列表：** 將添加的規則增加到列表中。
- 刪除所選服務：** 選擇列表中的規則，刪除選中的規則。
- 確定：** 點擊此按鈕“確認”即會存儲剛才所變動的修改設定內容參數。

取消： 點擊此按鈕“取消”即會清除剛才所變動的修改設定內容參數，此操作必須於確認存儲動作之前才會有效。

九、防火牆配置

本章節介紹防火牆設定的選項，以及網路存取控制的設定，保證網路的安全性。

9.1 基本設置

從防火牆功能的一般設定選項當中，您可以控制開啟或是關閉這些選項功能。出廠預設值是將防火牆開啟，並關閉不必要的回應。

基本設定

防火牆功能	<input checked="" type="radio"/> 啟用 <input type="radio"/> 關閉
SPI封包狀態檢測	<input checked="" type="radio"/> 啟用 <input type="radio"/> 關閉
防止DoS攻擊	<input checked="" type="radio"/> 啟用 <input type="radio"/> 關閉 進階設定
不回應廣域網路端請求	<input checked="" type="radio"/> 啟用 <input type="radio"/> 關閉
遠距管理	<input checked="" type="radio"/> 啟用 <input type="radio"/> 關閉 端口 <input type="text" value="80"/>
允許Multicast封包穿透功能	<input type="radio"/> 啟用 <input checked="" type="radio"/> 關閉
ARP攻擊防禦	<input type="radio"/> 啟用 <input checked="" type="radio"/> 關閉 防ARP攻擊每秒連續發送 <input type="text" value="5"/> 筆ARP資訊

阻擋特定服務

阻擋	
<input checked="" type="checkbox"/>	MSN
<input checked="" type="checkbox"/>	QQ - 騰訊 <input type="text" value="不受限制的QQ號碼"/>
<input checked="" type="checkbox"/>	雅虎即時通

內網不受限制的IP位址

內網不受限制的IP位址

特定服務:

不受限制的IP位址: 到

Block File Type

阻擋	
<input checked="" type="checkbox"/>	exe
<input checked="" type="checkbox"/>	flash
<input checked="" type="checkbox"/>	gif
<input checked="" type="checkbox"/>	jpeg
<input checked="" type="checkbox"/>	mp3
<input checked="" type="checkbox"/>	pdf
<input checked="" type="checkbox"/>	rar
<input checked="" type="checkbox"/>	zip

內網不受限制的IP位址

內網不受限制的IP位址

特定服務:

不受限制的IP位址: 到

- 防火牆功能：** 此為選擇開啟或關閉防火牆功能。默認啟動。
- SPI 封包狀態檢測功能：** 此為封包主動偵測檢驗技術，防火牆主要運作在網路層，但是藉由執行對每個連結的動態檢驗，也擁有應用程式的警示功能。同時，封包檢驗型防火牆可以拒絕非標準的通訊協定所使用的連結。默認啟動。
- 防止 DoS 攻擊：** 此為保護 DoS 攻擊，如 SYN Flooding，Smurf，LAND，Ping of Death，IP Spoofing 等。默認啟動。
- 不回應廣域網路端請求：** 若是選擇啟動的話，則 GIGABIT 路由器 會關閉對外的 ICMP 與不正常連線的封包回應，所以若是您從外部去 ping 此台 GIGABIT 路由器的 WAN IP 是無法 ping 通的，預設值為開啟拒絕對外回應的功能。
- 遠距管理功能：** 遠端管理功能，若您要通過遠端網路 直接連線進入路由器的設定視窗，必需將此功能開啟，並于遠端於瀏覽器網址填入 GIGABIT 路由器的外部合法 IP 位址 (WAN IP)，並加上默認可修改的控制埠(默認為 80，可更改)。
- 允許 Multicast 封包穿透模式：** 網路上有許多影音串流媒體，使用廣播方式可以讓用戶端接收此類封包訊息格式。默認為關閉
- ARP 攻擊防禦：** 此功能為防止內網遭受 ARP 欺騙攻擊而造成電腦無法上網，此 ARP 病毒欺騙大多在網吧環境發生，會讓所有上網電腦一瞬間掉線或部份電腦無法上網。開啟此功能可以避免此種病毒攻擊。

DoS偵測高級設定

封包類型	廣域網域值設定	局域網域值設定
<input checked="" type="checkbox"/> TCP SYN Flood	所有網絡封包域值 <input type="text" value="15000"/> Packets/Sec	所有網絡封包域值 <input type="text" value="15000"/> Packets/Sec
	單一IP的網絡封包域值 <input type="text" value="2000"/> Packets/Sec	單一目的IP封包域值 <input type="text" value="2000"/> Packets/Sec
	達到域值則阻擋此IP <input type="text" value="5"/> 分	達到域值則阻擋此IP <input type="text" value="5"/> 分
<input checked="" type="checkbox"/> UDP_Flood	所有網絡封包域值 <input type="text" value="15000"/> Packets/Sec	所有網絡封包域值 <input type="text" value="15000"/> Packets/Sec
	單一IP的網絡封包域值 <input type="text" value="2000"/> Packets/Sec	單一目的IP封包域值 <input type="text" value="2000"/> Packets/Sec
	達到域值則阻擋此IP <input type="text" value="5"/> 分	達到域值則阻擋此IP <input type="text" value="5"/> 分
<input checked="" type="checkbox"/> ICMP_Flood	所有網絡封包域值 <input type="text" value="200"/> Packets/Sec	所有網絡封包域值 <input type="text" value="200"/> Packets/Sec
	單一IP的網絡封包域值 <input type="text" value="50"/> Packets/Sec	單一目的IP封包域值 <input type="text" value="50"/> Packets/Sec
	達到域值則阻擋此IP <input type="text" value="5"/> 分	達到域值則阻擋此IP <input type="text" value="5"/> 分
<input type="checkbox"/> 例外的來源IP位置		IP位址 <input type="text" value="0"/> . <input type="text" value="0"/> . <input type="text" value="0"/> . <input type="text" value="0"/> 到 /群組 <input type="text" value="test"/>
		<input type="text" value="0"/> . <input type="text" value="0"/> . <input type="text" value="0"/> . <input type="text" value="0"/>
		IP位址 <input type="text" value="0"/> . <input type="text" value="0"/> . <input type="text" value="0"/> . <input type="text" value="0"/> 到 /群組 <input type="text" value="test"/>
		<input type="text" value="0"/> . <input type="text" value="0"/> . <input type="text" value="0"/> . <input type="text" value="0"/>
<input type="checkbox"/> 例外的目的IP位置		<input type="text" value="0"/> . <input type="text" value="0"/> . <input type="text" value="0"/> . <input type="text" value="0"/>
		<input type="text" value="0"/> . <input type="text" value="0"/> . <input type="text" value="0"/> . <input type="text" value="0"/>
		<input type="text" value="0"/> . <input type="text" value="0"/> . <input type="text" value="0"/> . <input type="text" value="0"/>
		<input type="text" value="0"/> . <input type="text" value="0"/> . <input type="text" value="0"/> . <input type="text" value="0"/>
		<input type="text" value="0"/> . <input type="text" value="0"/> . <input type="text" value="0"/> . <input type="text" value="0"/>

顯示被阻擋的IP 確認 取消

高級設定

封包類型: 路由器提供三種資料封包傳輸類型，包括 TCP-SYN-Flood、UDP-Flood 以及 ICMP-Flood。

廣域網值設定: 防止來自外部網路的攻擊。設定“所有封包閾值”（即外部攻擊的所有封包資料），當其達到一個最大值（默認 15000pakets/Sec），路由器將只允許通過所設定最大值的封包數。當單一封包閾值（外部單一一個 IP 位址攻擊的封包資料）達到一個最大值（默認 2000pakets/Sec），就會阻擋此 IP 上網 分鐘（默認是 5 分鐘），禁止其訪問伺服器，限制其流量和連接數，從而有效保證網路的安全。這裏您可以根據需要調整你的閾值以及阻擋時間來達到對外網攻擊的有效防護，建議其閾值從大到小來調節，避免閾值過小影響正常網路的運行。

區域網路閾值設定: 防止來自內部網路的攻擊。同樣，當所有封包閾值（即外部攻擊的所有封包資料）達到一個最大值（默認 15000pakets/Sec），路由器將只允許通過所設定最大值的封包數。當單一封包閾值（內部單一一個 IP 位址攻擊的封包資料）達到一個最大值（默認 2000pakets/Sec），就會阻擋此 IP 上網 分鐘（默認是 5 分鐘），禁止其訪問伺服器，限制其流量和連接數，從而有效保證網路的安全。您可以根據需要調整你的閾值以及阻擋時間來達到對內網攻擊的有效防護，建議其閾值從大到小來調節，避免閾值過小影響正常網路的運行。

例外的來源 IP：指定某些來源端的 IP 地址/群組 不受到閾值的限制。

例外的目的 IP：指定某些目的端的 IP 位址/群組 不受到閾值的限制。

確認:

點擊此按鈕“**確定**”即會存儲剛才所變動的修改設定內容參數。

取消:

點擊此按鈕“**取消**”即會清除剛才所變動的修改設定內容參數，此操作必須於“**確定**”存儲動作之前才會有效。

阻擋特定服務:

針對目前較多人使用的應用服務進行封鎖管制，例如即時通訊 IM、P2P 下載軟體或網路視訊軟體等。

阻擋特定服務

阻擋	
<input checked="" type="checkbox"/>	MSN
<input checked="" type="checkbox"/>	Skype <input type="text" value="不受限制目的地IP 網域"/>
<input checked="" type="checkbox"/>	QQ – 騰訊 <input type="text" value="不受限制的QQ號碼"/>
<input checked="" type="checkbox"/>	迅雷
<input checked="" type="checkbox"/>	Emule
<input checked="" type="checkbox"/>	雅虎即時通
<input checked="" type="checkbox"/>	飛信
<input checked="" type="checkbox"/>	優酷
<input checked="" type="checkbox"/>	酷6
<input checked="" type="checkbox"/>	搜狐
<input checked="" type="checkbox"/>	酷狗

內網不受限制的IP位址

內網不受限制的IP位址

特定服務:

不受限制的IP 位址: 到

- Skype-不受限制的目的地 IP 網域：** 進行 Skype 封鎖，有可能會影響部分網站的正常訪問或登錄，所以當封鎖 Skype 應用程式後，建議將常會用到的網站或是必要的網站加入例外清單之中，以避免無法正常訪問網站或是登錄該網站相關服務。
- QQ-不受限制的 QQ 號碼：** 進行 QQ 封鎖之後，仍可以針對不需受到限制的使用者開放 QQ 服務，此時就要將這些使用者 QQ 號碼加入到不受限制的 QQ 號碼清單之中，如下圖：



- 內網不受限制的 IP 位址：** 針對以上所封鎖的服務，開放內網不受限制的使用者 IP / IP 範圍。
- 特定服務：** 選擇某個封鎖的服務應用，進行不受限制的內網 IP 設定。
- 不受限制的 IP 位址：** 針對上方所選的已封鎖的應用服務，設定那些 IP 可以開放使用不受限制。
- Block Filte Type：** 封鎖一些常用的檔案格式傳輸，例如 exe 執行檔、zip 壓縮檔等。

Block File Type

阻擋
<input checked="" type="checkbox"/> exe
<input checked="" type="checkbox"/> flash
<input checked="" type="checkbox"/> gif
<input checked="" type="checkbox"/> jpeg
<input checked="" type="checkbox"/> mp3
<input checked="" type="checkbox"/> pdf
<input checked="" type="checkbox"/> rar
<input checked="" type="checkbox"/> zip

內網不受限制的IP位址

內網不受限制的IP位址

特定服務: exe

不受限制的IP位址: . . . 到

增加到對應表列

刪除所選擇的項目

內網不受限制的 IP 位址： 針對以上所封鎖的特殊檔案格式，開放內網不受限制的使用者 IP / IP 範圍。

9.2 訪問規則設置

GIGABIT 路由器設計有簡而易懂的網路存取規則條例工具，管理者可以用來對不同的使用者設定不同的存取規則條件，來管理使用者對網路的存取許可權。存取規則可以依據不同的條件來過濾，例如可以設定封包要管制的進出方向是從內部到外部還是從外部到內部，或是設定以使 IP 位址、目的地 IP 位址、IP 通訊協定狀態等條件來做管制，管理者可以依照實際的需求調性設置。

9.2.1 默認管制規則

管理者定訂的網路存取規則條例，可以選擇關閉或是允許來調整使用者對網路的存取。以下就針對 GIGABIT 路由器的網路存取規則條例做一說明：

GIGABIT 路由器默認的網路存取規則條例：

- *從 LAN 端到 WAN 端的所有封包可以通過-All traffic from the LAN to the WAN is allowed
- *從 WAN 端到 LAN 端的所有封包不可以通過-All traffic from the WAN to the LAN is denied
- *從 LAN 端到 DMZ 端的所有封包不可以通過-All traffic from the LAN to the DMZ is denied
- *從 DMZ 端到 LAN 端的所有封包不可以通過-All traffic from the DMZ to the LAN is denied
- *從 WAN 端到 DMZ 端的所有封包不可以通過-All traffic from the WAN to the DMZ is denied
- *從 DMZ 端到 WAN 端的所有封包不可以通過-All traffic from the DMZ to the WAN is denied

管理者可以自定存取規則並且超越 GIGABIT 路由器的默認存取條件規則，但是以下的四種額外服務專案為永遠開啟，不受其他自定規則所影響：

- * HTTP 的服務從 LAN 端到 GIGABIT 路由器 默認為開啟的 (為了管理 GIGABIT 路由器使用)。
- * DHCP 的服務從 LAN 端到 GIGABIT 路由器 默認為開啟的 (為了從 GIGABIT 路由器自動取得 IP 位址使用)。
- * DNS 的服務從 LAN 端到 GIGABIT 路由器 默認為開啟的 (為了解析 DNS 服務使用)。
- * Ping 的服務從 LAN 端到 GIGABIT 路由器 默認為開啟的 (為了連通測試 GIGABIT 路由器使用)。

▶ **訪問規則設定**

跳到 / 頁 每頁顯示筆數 [下一頁 >>](#)

優先權	啟用	管制動作	服務端口	來源界面	來源位置	目的位置	管制時間	日	刪除
	<input checked="" type="checkbox"/>	允許	所有的流量 [1]	區域網路	所有的	所有的	全部		
	<input checked="" type="checkbox"/>	禁止	所有的流量 [1]	廣域網路1	所有的	所有的	全部		
	<input checked="" type="checkbox"/>	禁止	所有的流量 [1]	廣域網路2	所有的	所有的	全部		
	<input checked="" type="checkbox"/>	禁止	所有的流量 [1]	廣域網路3	所有的	所有的	全部		
	<input checked="" type="checkbox"/>	禁止	所有的流量 [1]	廣域網路4	所有的	所有的	全部		

除了默認規則以外，所有的網路存取規則都會顯示於此規則列表中，您可以自己選擇高低優先權於每一個網路存取規則專案中。**GIGABIT** 路由器在做規則確認時是依照優先權 1-2-3...。依序做規則判斷，所以優先權是讓您在存取規則的設定規劃中必須要考慮的，以避免您想開啟或關閉的功能失效。

- 編輯：** 可以設定網路存取規則專案。
- 垃圾桶圖像：** 可以刪除網路存取規則專案。
- 增加新的管制規則：** 新增新的網路存取規則按鈕可以新增一項新的存取規則。
- 恢復到出廠預設值：** 可以恢復到出廠原有默認存取規則專案並刪除所有的自定規則內容。

9.3.2 增加新的管制規則

▶ 服務端口

啟動：	允許
服務端口：	All Traffic [TCP&UDP/1~65535] 服務埠增刪表
日誌：	關閉
來源界面：	區域網路

來源IP位址：	ANY
目的IP位址：	ANY

▶ 時間管制設定

管制時間	所有時間	:	:	到	:	:	(24小時管制時間)
<input type="checkbox"/> 每天	<input type="checkbox"/> 週日	<input type="checkbox"/> 週一	<input type="checkbox"/> 週二	<input type="checkbox"/> 週三	<input type="checkbox"/> 週四	<input type="checkbox"/> 週五	<input type="checkbox"/> 週六

- 管制動作：** 允許： 允許符合此管制條例行為的封包通過。
關閉： 不允許符合此管制條例行為的封包通過。
- 服務埠：** 從下拉式選單中選擇您所要允許或不允許的服務埠服務專案內容。
- 服務埠新增或刪除表：** 若是您想要管制的服務埠服務內容沒有存在於默認列表內的話，您可以點擊右方的服務埠新增或刪除表來新增一個服務內容。於彈出視窗中輸入一個服務名稱以及通訊協定與埠，點擊“新增”按鈕即可新增一個管制服務專案內容。
- 日誌：** 允許： 依據此規則發生的相關事件將在日誌中記錄。
關閉： 依據此規則發生的相關事件不會日誌中記錄。
- 來源界面：** 選擇您所要允許或不允許的來源封包界面(例如是從 LAN， WAN1， WAN2 還是任何的)，可以從下拉式選單中選擇。
- 來源 IP 地址：** 選擇來源封包的 IP 範圍(如任何的，單獨或者範圍)，若是選擇單獨是範圍的話，請輸入此單一或是一區段範圍的 IP 位址。
您也可以選擇 IP 群組的方式來指定來源 IP。關於 IP 群組的設定，請參考(“7.6 IP 群組管理”說明)。
- 目的 IP 位址：** 選擇目的端封包的 IP 範圍(如任何的，單獨或者範圍)，若是選擇單獨是範圍的話，請輸入此單一或是一區段範圍的 IP 位址。

- 時間管制設定:** 您可以將此條規則依照您所需要的執行時間來做控管。例如您可以設定此規則每天上午 8 : 00 開始執行下午 17 : 00 結束，或 24 小時都執行管制。
- 應用此存取規則:** 選擇“全部”表示都 24 小時都執行此規則(默認)，或是可以選擇從幾點到幾點，以及設定是每天還是某幾天做管制。
- ...到... :** ...到...: 此管制規則有時間限制，設定方式為 24 小時制，如 08 : 00 到 18 : 00 (早上 8 點到下午 6 點)。
- 管制天數:** 勾選“每天”是表示每一天的這段時間都受控管，若是只針對一星期特定星期幾，可以直接選擇星期。
- 確定:** 點擊此按鈕“**確認**”即會存儲剛才所變動的修改設定內容參數。
- 取消:** 點擊此按鈕“**取消**”即會清除剛才所變動的修改設定內容參數，此操作必須於確認存儲動作之前才會有效。

範例 1 : 若要將病毒埠 TCP 135-139 封鎖要如何配置?

首先在服務埠新增部份加入 TCP 135-139 埠(請參考如何新增服務埠的章節)，然後進行以下的設定：

管制動作：禁止

服務埠：TCP135-139

來源界面：任何的(此意思為封鎖由內網往外網以及從外網攻擊內網的任何此埠)

來源 IP 地址：任何的(此意思為封鎖由內網往外網以及從外網攻擊內網的任何此埠)

目的 IP 位址：任何的(此意思為封鎖由內網往外網以及從外網攻擊內網的任何此埠)

存取服務規則

管制動作：	禁止
服務埠：	TCP [TCP/135~139] 服務埠增刪表
日誌：	不啟用日誌
來源界面：	所有的
來源IP位址：	所有的
目的IP位址：	所有的

範例 2：若要禁止內網 IP 段 192.168.1.200 到 192.168.1.230 禁止訪問 80 埠要如何配置？

管制動作：禁止

服務埠：TCP 80

來源界面：局域網(此意思為封鎖由內網往外網的 80 埠)

來源 IP 地址：範圍 192.168.1.200 到 192.168.1.230

目的 IP 位址：任何的(此意思為封鎖由 192.168.1.200 到 192.168.1.230 內網往外網任何 80 埠)

存取服務規則

管制動作：	禁止
服務埠：	HTTP [TCP/80~80] 服務埠增刪表
日誌：	不啟用日誌
來源界面：	區域網路
來源IP位址：	範圍 192 . 168 . 1 . 200 到 192 . 168 . 1 . 230
目的IP位址：	所有的

9.3 網頁內容管制

GIGABIT 路由器的網頁內容管制可支援兩種模式的網頁管制，一為封鎖不允許訪問的網址，另一個為允許訪問的網站，此兩種模式只能使用一種。

啟用網頁內容管制
 只允許設定網頁訪問

啟用管制網頁
 啟用網頁關鍵字管制

▶ 時間管制設定

管制時間	所有時間	00 : 00	到	00 : 00	(24小時制管制時間)										
<input type="checkbox"/>	每天	<input type="checkbox"/>	週日	<input type="checkbox"/>	週一	<input type="checkbox"/>	週二	<input type="checkbox"/>	週三	<input type="checkbox"/>	週四	<input type="checkbox"/>	週五	<input type="checkbox"/>	週六

封鎖不允許訪問的網址

此功能需將完整的網址如 **www.sex.com** 填入，即可封鎖此網站。

- 啟用網頁內容管制
- 只允許設定網頁訪問

管制網頁

啟用管制網頁

管制網頁

新增:

例外IP位址 : . . . 到

群組

- 啟用網頁內容管制功能:** 選擇打勾開啟網頁內容管制功能，默認為關閉。
- 啟用網頁內容管制功能:** 網頁管制內容專案。
- 新增:** 填寫欲管制的網址，如 www.playboy.com。
- 例外 IP 位址/群組** 可以填入不受管制的 IP 地址或是選擇不受限制的 IP 群組。
- 增加到對應列表:** 點擊“增加到對應表”按鈕新增此一欲管制的網址。
- 刪除所選擇的過濾項目:** 可以使用滑鼠點選一個或多個管制的網址，然後點擊即可刪除。

網頁關鍵字管制：

▶ 網頁關鍵字管制

啟用網頁關鍵字管制

關鍵字

新增:

例外IP位址 : . . . 到

群組

網頁字串管制： 當此項功能啟動後，當輸入網站位址有存在“sex”關鍵字時，則 GIGABIT 路由器會將所有有“sex”的網頁封鎖。

新增： 輸入關鍵字。

例外 IP 位址/群組 可以填入不受管制的 IP 地址或是選擇不受限制的 IP 群組。

增加到對應列表： 增加此新增的服務專案內容到服務表列內。

刪除所選擇的內容： 選擇刪除服務專案內容從服務表列內。

確定： 點擊此按鈕“**確定**”即會存儲剛才所變動的修改設定內容參數。

取消： 點擊此按鈕“**取消**”即會清除剛才所變動的修改設定內容參數，此操作必須於“**確定**”存儲動作之前才會有效。

允許訪問的網站

此功能的目的是設定只能去訪問的網址，在有些公司或學校中，會只允許員工或學生只能去哪些網站，就可以用此功能來達成。

勾選“開允許網頁配置”，將顯示如下圖的設置視窗：

- 啟用網頁內容管制
- 只允許設定網頁訪問

▶ 允許的網頁

啟用允許網頁

允許的網頁

新增:

增加到對應表列

刪除選擇網頁

允許網頁配置：

選擇打勾開啟允許網址管制功能，默認為關閉。

新增：

填寫欲管制的允許網址，如 www.playboy.com。

增加到對應列表：

點擊此按鈕新增此欲管制的允許網址。

刪除所選擇的內容：

可以使用滑鼠點選一個或多個管制的允許網址，然後點擊即可刪除。

不受限制的 IP

若是有 IP 地址或是 IP 群組不希望受到“允許網頁”的管制，可以在這裡將這些 IP 排除。

▶ 例外

例外IP位址 : . . . 到

群組

增加到對應表列

刪除選擇範圍

例外 IP 位址/群組

可以填入不受管制的 IP 地址或是選擇不受限制的 IP 群組。

增加到對應列表：

點擊此按鈕新增此不受限制的 IP 或 IP 群組。

刪除所選擇的內容: 可以使用滑鼠點選一個或多個不受限制的 IP 或 IP 群組，然後點擊即可刪除。

管制內容排程時間

當選擇為“全部”時，表示此條規則 24 小時執行。若選擇“...到...”時，此管制條例會依據所設定的生效時間去執行此條規則，如管制時間為週一到週五，早上八點到下午六點，您可以參考以下圖例來管制。

管制時間設定

適用此規則	
全天	24小時制管制時間
<input type="checkbox"/> 每天	<input type="checkbox"/> 週日 <input type="checkbox"/> 週一 <input type="checkbox"/> 週二 <input type="checkbox"/> 週三 <input type="checkbox"/> 週四 <input type="checkbox"/> 週五 <input type="checkbox"/> 週六

返回 確認 取消

全部: 表示此管制規則 24 小時開啟。

...到...: 此管制規則有時間限制，設定方式為 24 小時制，如 08 : 00 到 18 : 00 (早上 8 點到下午 6 點)。

管制天數: 勾選“每天”是表示每一天的這段時間都受控管，若是只針對一星期特定星期幾，可以直接選擇星期。

十、其他進階高級功能設置

本章介紹路由器進階功能的設定，如果內網需要設置伺服器提供 Web/FTP 服務等，可以通過虛擬伺服器的連接配置設置完成，同時應部分用戶需要提供靜態路由以及動態路由協定的設定，一對一 NA 功能的設定解決實體 IP 與虛擬 IP 對應，以及設置動態功能變數名稱解析服務滿足用戶獲得 ISP 的動態公網 IP 情況下需要建設 Web/FTP 伺服器等要求。

10.1 DMZ/虛擬服務主機

DMZ服務主機

內部非戰區主機IP 192.168.0.0

虛擬服務器

服務端口	IP位址	界面	啟用
All Traffic [TCP&UDP/1~65535]	[][][][]	ANY	<input type="checkbox"/>
<input type="button" value="服務埠增刪表"/>		<input type="button" value="增加到對應表列"/>	
<input type="button" value="刪除所選服務埠"/>			

顯示列表

確認

取消

10.1.1 DMZ 設定

當您將 GIGABIT 路由器內部的某台 PC 的虛擬 IP 填入到此 DMZ 選項時，路由器 WAN1 及 WAN2 的合法 IP 位址會直接對應給此台 PC 使用，也就是說從 WAN 端進來的封包，若是不屬於內部的任何一台 PC，都會傳

送到這台 PC 上。

在使用“DMZ 主機”功能後，若您要取消此功能必須於在設定虛擬 IP 地址地方填入“0”的參數，才會停止此功能使用。

點擊此按鈕“**確認**”即會存儲剛才所變動的修改設定內容參數。 點擊“**取消**”即會清除剛才所變動的修改設定內容參數，此操作必須在確認存儲動作之前才會有效。

10.1.2 虛擬伺服器設定

若是您在內網需架設伺服器（意指對外部的服務主機 WEB、FTP、Mail 等），這個功能可將虛擬伺服器主機視為一虛擬的位置，利用 GIGABIT 路由器的外部合法 IP 位址，經過服務埠的轉換，（如 WWW 為 80 埠），直接存取到內部虛擬 IP 的伺服器的服務。例如在設定視窗中，選項填入伺服器位置，如 192.168.1.2 且埠是 80 的話，當外部網路要進來存取這個網頁時只要鍵入：

http://220.130.188.45 (假設此為 GIGABIT 路由器的外部合法 IP 位址)

此時，就會通過 GIGABIT 路由器的公網 IP 位址去轉換到 192.168.1.2 的虛擬主機上的 80 埠讀取網頁了。

其他種類的伺服器設定，都如以上設定；只要將所用伺服器的服務埠以及虛擬主機的 IP 位址填入即可！

▶ 虛擬服務器



服務端口: All Traffic [TCP&UDP/1~65535]

IP位址: [] . [] . [] . []

界面: ANY

啟用:

服務埠增刪表

增加到對應表列

刪除所選服務埠

顯示列表 確認 取消

- 服務埠號：** 在此選擇欲開啟的虛擬伺服器的服務埠號碼默認列表，如 WWW 為 80(80~80)，FTP 為 21~21，可參考服務號碼默認列表！
- IP 地址：** 在此填上虛擬伺服器所要相對應的內部虛擬 IP 位址，如 192.168.1.100。
- 啟動：** 開啟此服務功能。
- 服務埠新增或刪除表：** 若您所需要的服務埠沒有在列表裏面，可以利用此功能新增或刪除管理服務埠號列表。
- 增加對應列表：** 增加到開啟服務專案內容。

新增或刪除管理服務埠號

若您欲開啟的服務埠專案沒有在表列中，您可以點擊“服務埠新增或刪除表”新增或刪除管理服務埠號列表，如下圖所示：



服務埠名稱

通訊協定

TCP

服務埠位置範圍

到

- All Traffic [TCP&UDP/1~65535]
- DNS [UDP/53~53]
- FTP [TCP/21~21]
- HTTP [TCP/80~80]
- HTTP Secondary [TCP/8080~8080]
- HTTPS [TCP/443~443]
- HTTPS Secondary [TCP/8443~8443]
- FTTP [UDP/69~69]
- IMAP [TCP/143~143]
- NNTP [TCP/119~119]
- POP3 [TCP/110~110]
- SNMP [UDP/161~161]
- SMTP [TCP/25~25]
- TELNET [TCP/23~23]
- TELNET Secondary [TCP/8023~8023]

增加到對應列表

刪除選擇服務埠列表

確定

取消

離開

- 服務埠名稱：** 在此自定欲開啟的服務埠號名稱加入列表中，如 BT 等。
- 通訊協定：** 在此選擇欲開啟的服務埠號的封包格式為 TCP 或 UDP。
- 服務埠的位置範圍：** 將您所需新增加的服務埠範圍填入。
- 增加到對應列表：** 增加到開啟服務專案內容列表，最多可新增 100 組。
- 刪除所選服務埠列表：** 刪除所選擇的開啟服務專案之一筆內容。

- 確定：** 點擊此按鈕“**確認**”即會存儲剛才所變動的修改設定內容參數。
- 取消：** 點擊此按鈕“**取消**”即會清除剛才所變動的修改設定內容參數，此操作必須於確認存儲動作之前才會有效。
- 離開：** 離開此功能設定視窗。

10.2 路由通訊協定

此節介紹動態路由協定以及靜態路由的設定。

▶ 動態路由協議

工作模式:	<input checked="" type="radio"/> NAT模式 <input type="radio"/> 路由模式
RIP路由協議功能:	<input type="radio"/> 啟用 <input checked="" type="radio"/> 關閉
RIP路由協議版本 (接收端):	None <input type="button" value="v"/>
RIP路由協議版本 (傳送端):	None <input type="button" value="v"/>

▶ 靜態路由協議

目的IP位置:	<input type="text"/> . <input type="text"/> . <input type="text"/> . <input type="text"/>
子網路遮罩:	<input type="text"/> . <input type="text"/> . <input type="text"/> . <input type="text"/>
預設閘道:	<input type="text"/> . <input type="text"/> . <input type="text"/> . <input type="text"/>
中繼路由節點:	<input type="text"/>
界面:	區域網路 <input type="button" value="v"/>
<input type="button" value="增加到對應表列"/>	
<div style="border: 1px solid black; height: 100px; width: 100%;"></div>	
<input type="button" value="刪除所選擇的項目"/>	

10.2.1 動態路由設定

RIP 是路由通訊協定 Routing Information Protocol 的簡稱，有 RIP I / RIP II 兩個版本。對於一般使用的網路中，大多只有一個路由器(或是閘道器)，所以大部份的情況是不需要使用這個功能。RIP 的使用時機是您的網路中有數個路由器，此台路由器是其中之一，此時若是不想手動設置每台路由器的繞徑表，可以啟動此功能，自動將所有路徑更新！

RIP 是一個很非常簡單的路由協議，採用距離向量的方式以封包到達目的地之前需要經過的路由的個數來做傳送距離的判斷，而不以實際連線的速率來做判斷。所以所選的路徑是經過最少的路由，但是並不一定反應速度最快的路由及路徑。

▶ 動態路由協議

工作模式:	<input checked="" type="radio"/> NAT模式 <input type="radio"/> 路由模式
RIP路由協議功能:	<input type="radio"/> 啟用 <input checked="" type="radio"/> 關閉
RIP路由協議版本 (接收端):	None
RIP路由協議版本 (傳送端):	None

選擇路由器運作模式： 選擇路由器運作模式為 NAT 模式或是路由模式。

動態路由通訊協定 RIP 功能： 選擇按鈕“啟動”開啟使用 RIP 動態路由通訊。

功能：

傳送動態路由通訊協定功能： 可于上下選擇按鈕選擇使用動態路由通訊 None，RIPv1，RIPv2，Both RIPv1 and v2 作為傳送動態路由通訊協定格式。

接收動態路由通訊協定功能： 可于上下選擇按鈕選擇使用動態路由通訊 None，RIPv1，RIPv2-Broadcast，RIPv2-Multicast，為接收動態路由通訊協定格式。

10.2.2 靜態路由設定

靜態路由是以手動設置路由表的方式來達成封包路由。在此路由器的應用可分為兩種方式，一是在內網中連結不同網段或路由器，一是在 Multi-WAN 的環境中讓路由器知道去那個目的地地址時就要走那條 WAN。例如常常會遇到路由器不同的 WAN 申請不同家的 ISP 的線路，為了避免有些服務像是郵件伺服器，或遊戲伺服器是架設在不同一 ISP 環境而且 ISP 之間無法彼此互通，此時去郵件伺服器或是去遊戲伺服器就應該走不同的 WAN，而避免繞遠路。這個用意跟協議綁定是有相似的作用。

▶ 靜態路由



目的IP位址： . . .

子網路遮罩： . . .

預設閘道： . . .

最大跳數Hop Count(15以下)：

界面：

增加到對應列表

刪除選擇IP

顯示列表 確認 取消

- 目的地址和子網路遮罩：** 填入目的地的遠端網路 IP 節點與子網路節點位址。
- 默認閘道：** 從此網路節點到目的遠端網路欲繞徑的默認閘道器位址。
- 最大跳數：** 從此網路節點到目的遠端網路所經過路由器層數，如是在 GIGABIT 路由器下的二個路由器之一，此應填為 2，默認為 1。(最大為 15)。
- 界面位置：** 此網路節點的連接位置，是位於廣域埠 WAN 端亦或是局域埠 LAN 端。
- 增加到對應列表：** 增加此路徑規則到列表中。
- 刪除所選路由表：** 刪除在表中所選擇的路徑表。
- 顯示開啟路由表：** 顯示目前最新的路徑表。
- 確認：** 點擊此按鈕“**確認**”即會存儲剛才所變動的修改設定內容參數。
- 取消：** 點擊此按鈕“**取消**”即會清除剛才所變動的修改設定內容參數，此操作必須於確認存儲動作之前才會有效。

10.3 一對一 NAT 對應

當您的 ISP 線路為固定制(如 ADSL 固定 IP)時，通常 ISP 會給您多個合法 IP 位址。GIGABIT 路由器提供您可將除了 GIGABIT 路由器本身 WAN 埠以及光纖盒或 ATU-R(閘道) 各使用一個合法 IP 位址後，所剩的合法 IP 位址可以直接對應到 GIGABIT 路由器內部的電腦使用，也就是這些電腦在內網雖為虛擬 IP，但當做了一對一對應後，這些對應到的電腦去外部訪問時都是有自己的合法 IP。

例如，當您公司內部環境需有兩台或兩台以上的“WEB 伺服器”時，由於需要兩個或兩個以上的合法 IP 位址，所以可以利用此功能達到將外部多個合法 IP 位址直接對應到內部多個虛擬服務伺服器 IP 位址使用！

範例：如您有 5 個合法 IP 地址，分別是 210.11.1.1~6，而 210.11.1.1 已經給 GIGABIT 路由器的 WAN1 使用，另外還有其他四個合法 IP 可以分別設定到 One to One NAT 當中，如下所述：

210.11.1.2 → 192.168.1.3

210.11.1.3 → 192.168.1.4

210.11.1.4 → 192.168.1.5

210.11.1.5 → 192.168.1.6

注意！

路由器 WAN IP 地址不能被涵蓋在一對一 NAT 的 IP 範圍設定中。

啟用一對一NAT對應

▶ 一對一NAT

增加範圍

起始私有IP:

起始合法IP:

對應範圍的IP數量:

- 一對一 NAT 功能: 選擇是否開啟此一對一 NAT 功能 “啟動”開啟 “禁止”關閉。
- 內部範圍 IP 地址: 虛擬 IP 位址起始 IP 位址。
- 外部範圍 IP 位址: 外部合法 IP 位址起始 IP。
- 對應 IP 數量: 填入您同時要有多少個外部合法 IP 位址需要對應。
- 增加到對應列表: 加入此設定到一對一 NAT 列表中。
- 刪除所選對應列表: 刪除所選擇的一對一 NAT 規則。
- 確定: 點擊此按鈕“**確認**”即會存儲剛才所變動的修改設定內容參數。
- 取消: 點擊此按鈕“**取消**”即會清除剛才所變動的修改設定內容參數，此操作必須於“確定”存儲動作之前才會有效。

注意！

一對一的 NAT 模式將會改變防火牆運作的方式，您若設定了此功能，LAN 端所對應有 公網 IP 的服務伺服器或電腦將會曝露在互聯網上。若要阻絕網路的使用者主動連線到一對一 NAT 的服務伺服器或電腦，請到防火牆

的存取規則中設定適當的拒絕存取規則條件。

多對一 NAT 對應

當您需要設定某部分內網 IP 位址 / 範圍，固定轉 NAT 某個 WAN IP 出去，用來註冊特別的服務或是網路架構，就可以透過多對一 NAT 對應進行設定。

啟用多對一 NAT 功能

▶ 多對一 NAT 功能



內部 IP 位址範圍: . . . 到 . . .

對應的廣域網 IP 位址: . . .

界面

增加到對應表列

刪除選擇範圍

- | | |
|----------------------|---|
| 啟用多對一 NAT 功能: | 選擇是否開啟此多對一 NAT 功能“啟動”開啟“禁止”關閉。 |
| 內部 IP 地址範圍: | 內網虛擬 IP 位址範圍。 |
| 對應的廣域網 IP 位址: | 設定固定對應的廣域網 (WAN) IP 位址，需搭配下方所選擇的廣域網界面，若該 IP 位址不在該廣域網界面包含的範圍之內，設定是無效的。 |
| 界面: | 選擇廣域網 IP 所對應的界面，若上方對應 WAN IP 位址不在該廣域網界面包含的範圍之內，設定是無效的。 |
| 增加到對應列表: | 加入此設定到一對一 NAT 列表中。 |
| 刪除所選對應列表: | 刪除所選擇的一對一 NAT 規則。 |
| 確定: | 點擊此按鈕 確認 即會存儲剛才所變動的修改設定內容參數。 |

取消: 點擊此按鈕“取消”即會清除剛才所變動的修改設定內容參數，此操作必須於“確定”存儲動作之前才會有效。

10.4 DDNS-動態網域名稱解析

此路由器的“DDNS”功能可以支援 QnoDDNS.org.cn、Dyndns.org 與 3322.org 三家的動態功能變數名稱解析功能，其目的是為了讓使用動態 IP 位址(也就是無法有固定 IP 的環境)來架設虛擬伺服器、建立企業 VPN 使用、及遠端監控時查詢現在的路由器 IP。如 ADSL PPPoE 計時制或是 Cable Modem 的使用者的 WAN IP 位址都會隨 ISP 端要求而改變，當此時使用者申請了 DDNS 後，如“qno.QnoDDNS.org.cn”，將其設定在 DDNS 設定中，則在遠程只要去 Ping QnoDDNS.org.cn 則可以知道現在 GIGABIT 路由器的實際 IP。且若是內部有架設網站之類的服務，網路使用者只要在網址打上 qno.QnoDDNS.org.cn 就可以直接進入到您內部架設的 WEB。在設定此功能之前，請向 www.qno.cn/ddns、www.dyndns.org 或是 www.3322.org 提出申請，此三個服務是完全免費的！

另外，為了解決 DDNS 伺服器可能會發生不穩定的情況，現在 GIGABIT 路由器每個 WAN 都可同時對此三家 DDNS 做動態 IP 升級。

DDNS動態網域名稱

界面	狀態	主機名稱	設定
廣域網1	Dyndns <input type="checkbox"/> 關閉 3322 <input type="checkbox"/> 關閉 Qnoddns <input type="checkbox"/> 關閉	Dyndns:— 3322:— Qno:—	編輯
廣域網2	Dyndns <input type="checkbox"/> 關閉 3322 <input type="checkbox"/> 關閉 Qnoddns <input type="checkbox"/> 關閉	Dyndns:— 3322:— Qno:—	編輯
廣域網3	Dyndns <input type="checkbox"/> 關閉 3322 <input type="checkbox"/> 關閉 Qnoddns <input type="checkbox"/> 關閉	Dyndns:— 3322:— Qno:—	編輯
廣域網4	Dyndns <input type="checkbox"/> 關閉 3322 <input type="checkbox"/> 關閉 Qnoddns <input type="checkbox"/> 關閉	Dyndns:— 3322:— Qno:—	編輯
廣域網5	Dyndns <input type="checkbox"/> 關閉 3322 <input type="checkbox"/> 關閉 Qnoddns <input type="checkbox"/> 關閉	Dyndns:— 3322:— Qno:—	編輯
廣域網6	Dyndns <input type="checkbox"/> 關閉 3322 <input type="checkbox"/> 關閉 Qnoddns <input type="checkbox"/> 關閉	Dyndns:— 3322:— Qno:—	編輯
廣域網7	Dyndns <input type="checkbox"/> 關閉 3322 <input type="checkbox"/> 關閉 Qnoddns <input type="checkbox"/> 關閉	Dyndns:— 3322:— Qno:—	編輯
廣域網8	Dyndns <input type="checkbox"/> 關閉 3322 <input type="checkbox"/> 關閉 Qnoddns <input type="checkbox"/> 關閉	Dyndns:— 3322:— Qno:—	編輯

選擇您要配置的廣域網埠，比如“廣域網 1”，點擊“編輯”進入廣域網 1 的 DDNS 配置視窗，對要設置的 WAN 口的 DDNS 方式進行勾選。

界面: WAN1

DynDNS.org

使用者名稱:	<input type="text"/>
密碼:	<input type="password"/>
伺服器名稱:	<input type="text"/> . <input type="text"/> . <input type="text"/>
內部IP地址:	0.0.0.0
狀態:	尚未更新

3322.org

使用者名稱:	<input type="text" value="sybil"/>
密碼:	<input type="password" value="....."/>
伺服器名稱:	<input type="text" value="sybil4"/> . <input type="text" value="3322"/> . <input type="text" value="org"/>
內部IP地址:	0.0.0.0
狀態:	尚未更新

QnoDDNS.org.cn

使用者名稱:	<input type="text"/> .qnoddns.org.cn
密碼:	<input type="password"/>
內部IP地址:	0.0.0.0
狀態:	尚未更新

- 界面位置：**顯示使用者所選取的廣域埠
- DDNS 動態域名名稱服務：**可以選擇 QnoDDNS.org.cn、Dyndns.org 以及 3322.org 等三家(可以同時使用)。
- 使用者名稱：**向 DDNS 服務提供者所申請的使用者名稱。QnoDDN 使用者名稱要填入完整的網址，如：abc.qnoddns.org.cn。
- 密碼：**向 DDNS 服務提供者所申請的密碼。
- 伺服器名稱：**動態網址名稱：向 DDNS 所註冊的網址，如 abc.QnoDDNS.org.cn 或者 abc.dyndns.org。
- 內部位址：**目前此條 WAN 所取得的 ISP 之動態合法 IP 位址，當路由器得到 ISP 端給的合法 IP 位址後會自動顯示於此。

- 狀態：**顯示目前路由器對 DDNS 的更新狀態。
- 確認：**點擊此按鈕“**確認**”即會存儲剛才所變動的修改設定內容參數。
- 取消：**點擊此按鈕“**取消**”即會清除剛才所變動的修改設定內容參數，此操作必須於確認存儲動作之前才會有效。

10.5 廣域網界面 MAC 位址設定

有些 ISP 會要求提供一固定 MAC 位址(網卡物理位址)做為 ISP 端分配 IP 給您的認證使用，此大多適用於 Cable Mode 的用戶。若有此需求的話，可使用此功能將提供給 ISP 的網卡物理位址(MAC 位址：00-xx-xx-xx-xx-xx)填入此項目中，GIGABIT 路由器就會以此 MAC 位址作為跟 ISP 請求 IP 時的認證！

▶ 廣域網路接入 MAC 位址

界面	MAC位址	設定
廣域網1	00-17-16-03-00-91	編輯
廣域網2	00-17-16-03-00-92	編輯
廣域網3	00-17-16-03-00-93	編輯
廣域網4	00-17-16-03-00-94	編輯
廣域網5	00-17-16-03-00-95	編輯
廣域網6	00-17-16-03-00-96	編輯
廣域網7	00-17-16-03-00-97	編輯
廣域網8	00-17-16-03-00-98	編輯

選擇您要配置的廣域網埠，比如“廣域網 1”，點擊“編輯”進入廣域網 1 的埠 MAC 位址配置視窗，使用者可以自行輸入提供給 ISP 的網卡物理位址 MAC，點擊此按鈕“確認”即會存儲剛才所變動的修改設定內容參數，點擊此按鈕“取消”即會清除剛才所變動的修改設定內容參數，此操作必須於確認存儲動作之前才會有效。

目前設備出廠默認的 MAC 位置為 WAN 端的 MAC 地址。

▶ 廣域網路接入 MAC 位址

界面 WAN1

使用者自訂廣域網接口MAC地址：	<input checked="" type="radio"/> 00 17 16 03 00 91
	預設值: 00-17-16-03-00-91
設定與此PC的MAC地址相同	<input type="radio"/>

確認
取消

十一、工具程式功能設定

此章節介紹用來管理路由器以及測試網路連線的工具。

考慮安全的因素，建議修改密碼。關於登錄密碼與路由器時間的設定已經在第五章 5.2 節已經介紹，在此就不做重複介紹了。

11.1 自我診斷－線上連線測試

GIGABIT 路由器 提供簡易的線上測試機制，方便於測試線路品質時使用。此包含 DNS 查詢以及 Ping 二種。

網域名稱查詢測試 Ping封包傳送/接收測試

輸入欲查詢的主機名稱

網域名稱解析查詢測試

請於此測試視窗輸入您想查詢的網域主機位置名稱，如 `www.abc.com` 然後點擊開始的按鈕開始測試。測試結果會顯示於此視窗上。

網域名稱伺服器測試 Ping-封包傳送/接收測試

輸入測試的查詢主機名稱:
名稱: google.com.tw
位址: 64.233.167.104

Ping-封包傳送/接收測試

網域名稱伺服器測試 Ping-封包傳送/接收測試

輸入測試主機IP位址:

狀態: **測試成功**

封包: 4/4 傳送,4/4 接收,0 % 遺失

來回一次時間: 最小值 = 19.4 ms

最大值 = 20.5 ms

平均值 = 19.8 ms

此專案為主要提供管理者瞭解對外連線的實際狀況，可以由此功能瞭解網路上的電腦是否存在！

請於此測試視窗輸入您想測試的主機位置 IP，如 168.95.1.1 點擊開始的按鈕開始測試，測試結果會顯示在視窗上。

11.2 系統韌體升級

此功能可以讓 GIGABIT 路由器 在 Web 設定視窗中直接做韌體升級。請您於升級前先確認韌體版本資訊。點擊“流覽”按鈕，選擇韌體存放資料夾，並於選擇欲升級的韌體後，**點擊立即系統軟體更新**做升級。

注意！

執行韌體升級前，請詳細閱讀視窗中的注意事項。

正在做韌體升級當中時，請勿離開此升級窗口，否則會造成 GIGABIT 路由器升級失敗。

▶ 韌體更新



- 警告**
1. 當您選擇前一個版本的軟件時,所有的設定都將回復到出廠預設值
 2. 軟件升級需要一點時間,此時切勿拔除電源或按下 Reset 按鈕
 3. 當您在作軟件升級時,請勿關閉此畫面或中斷此聯機

11.3 系統設定參數存儲



配置設定文件檔匯入

瀏覽...

匯入

系統配置設定文件檔儲存

儲存

系統配置設定文件檔儲存

IP & MAC Binding QoS Protocol Binding

儲存

設定文件檔匯入：

此功能將之前所存儲在電腦的備份設定參數內容回存到 GIGABIT 路由器中！選擇“瀏覽”至備份參數檔“config.exp”存放資料夾，選擇該檔後，點擊“匯入”按鈕做設定檔匯入。

系統配置參數檔存儲：

此功能為存儲網管人員在 GIGABIT 路由器的設定參數備份到電腦中，通常做路由器版本升級前，請務必將您現在的 GIGABIT 路由器設定檔用此功能存儲在電腦中！點擊存儲按鈕，選擇至備份參數檔“config.exp”存放資料夾位置，點擊存儲即可。

系統配置設定文件檔儲存：

此功能為 IP & MAC Binding、QoS、Protocol Binding 三個功能的規則設定值儲存，可以單獨將這些設定規則匯出儲存或是匯入路由器（上方匯入設定檔功能）。

11.4 SNMP 網路管理設定

SNMP 為 Simple Network Management Protocol 的縮寫，指網路管理通訊協定。此為網際網路上使用的一個管理工具。通過此 SNMP 通訊協定，可以讓已經具備有網路管理的程式（如 SNMP tools-HP Open View）等網管程式做即時管理之通訊使用。VPN 防火牆支援標準 SNMP v1/v2c，可以搭配標準 SNMP 網路管理軟體來得知目前 VPN 防火牆上的機器運作情況，以便隨時掌握網路資訊。

SNMP 網路管理

SNMP 網路管理設定 : 啟用

系統名稱	test
聯繫方式	
系統地址	
Get Community Name	public
Set Community Name	private
Trap Community Name	
Send SNMP Trap to	192.168.1.200

確認

取消

- 啟用：** 將 SNMP 功能開啟或關閉。系統預設為開啟此功能。
- 系統名稱：** 設定機器的名稱。
- 連絡方式：** 設定機器的管理聯繫人員名稱。
- 系統地址：** 設定機器的目前所在位置。
- Get Community Name：** 設定一組管理者參數可以取得此機器的項目資訊，系統預設 "Public"。
- Set Community Name：** 設定一組管理者參數可以設定此機器的項目資訊，系統預設 "Private"。
- Trap Community Name：** 設定一組管理者參數可以傳送 Trap 的資訊。
- Send SNMP Trap to：** 設定一組 IP 位址或是網域名稱名稱的接收 Trap 訊號主機。
- 確定：** 點選此按鈕"確認"即會儲存剛才所變動的修改設定內容參數。

取消：

點選此按鈕“取消”即會清除剛才所變動的修改設定內容參數，此操作必須於確認儲存動作之前才會有效。

11.5 系統恢復

您可以於此工具中選擇 GIGABIT 路由器系統重新開機功能，請點擊“系統重新啟動(Reset)”的“立即重新啟動)” 按鈕即可重新開機啟動。



系統重新啟動

如圖，如果點擊系統啟動下的“立即重新啟動”，會彈出提對話方塊提示是否重新啟動路由器，確定路由器就做重新啟動操作。



恢復原出廠預設值

若是選擇重新恢復“立即重新啟動”，會彈出提對話方塊提示是否恢復出廠值，確定後路由器將做恢復出廠值操作。

▶ 出廠值

回復出廠值設定



我們建議在做版本升級前請先將路由器現在的設定值存在電腦，等做完版本升級後，使用此功能將機器做出廠值設定以確保機器升級後的穩定行，然後再將剛才存在電腦的設定直存回 GIGABIT 路由器(如何存儲 GIGABIT 路由器的設定資料及升級完成後如何存回 GIGABIT 路由器，請參考 12.3 系統設定參數存儲說明)。

十二、日誌功能設定

日誌功能紀錄路由器的運行資料，並以可讀的方式呈現再設定視窗上提供給您作為參考。您可以依據需求檢視這些資訊。

12.1 系統日誌

GIGABIT 路由器的日誌記錄提供三種設定：系統日誌，電子郵件通知，以及選擇日誌的類別。

▶ 系統日誌

啟用系統日誌

系統日誌伺服器： 主機名或IP位址

告警日誌		
<input type="checkbox"/> Syn Flooding	<input type="checkbox"/> IP Spoofing	<input type="checkbox"/> Win Nuke
<input type="checkbox"/> Ping Of Death	<input checked="" type="checkbox"/> 登入認證錯誤	

一般日誌		
<input type="checkbox"/> 被阻擋的管制條例	<input type="checkbox"/> 允許通過的管制條例	<input checked="" type="checkbox"/> 認證登入

系統日誌

啟動系統日誌:

若是勾選此選項的話，系統日誌功能將被開啟。

系統日誌伺服器:

GIGABIT 路由器 提供了外部系統日誌伺服器收集系統資訊功能。系統日誌為一項工業標準通訊協定，於網路上動態擷取有關的系統資訊。GIGABIT 路由器的系統日誌 提供了包含動作中的連線來源位置與目的地位置，服務編號以及狀態。輸入您要接收系統日誌的伺服器名稱或是 IP 位址于“系統日誌伺服器”的空格欄位內。

系統日誌配置

告警日誌		
<input type="checkbox"/> Syn Flooding	<input type="checkbox"/> IP Spoofing	<input type="checkbox"/> Win Nuke
<input type="checkbox"/> Ping Of Death	<input checked="" type="checkbox"/> 認證錯誤	

一般日誌		
<input type="checkbox"/> 阻擋管制規則	<input type="checkbox"/> 允許管制規則	<input checked="" type="checkbox"/> 認證允許

GIGABIT 路由器 提供了包含以下的告警內容資訊，您只要打勾點選即可包含在日誌資訊中。

- Syn Flooding :** 即在短時間內傳送大量的 syn 封包，造成系統記錄連線的記憶體溢滿。
- IP Spoofing :** 通過封包監聽程式來攔截網路上所傳送資料，並在讀取後藉由程式修改原發送端位址，進入原目的端的系統內，存取資源。
- Win Nuke :** 通過侵入或設陷阱的方式將木馬程式送入對方伺服器中。
- Ping of Death :** 通過傳送來產生超過 IP 協議所能夠允許的最大封包，造成系統當機。
- 認證錯誤 :** 當系統發現有企圖登錄 GIGABIT 路由器的入侵者時，就會將資訊傳到系統日誌中。

一般系統日誌資訊

GIGABIT 路由器 提供了包含以下的一般性內容資訊，您只要打勾點選即可。系統錯誤資訊，被阻擋的管制條例，允許通過的管制條例，認證登錄，系統配置變更。

- 阻擋管制條例 :** 當有用戶試圖進行存取規則中不允許的規則時，此資訊會傳送到系統日誌中。
- 允許管制條例 :** 當用戶進行存取規則所允許的規則時，此資訊會傳送到系統日誌中。
- 認證允許 :** 每一個成功登錄系統的 IP 位址都會傳送並記錄到系統日誌中。

以下有四個有關查詢日誌的按鈕，分別敘述如下：

查看系統日誌：

此為查看系統日誌使用，其資訊內容可以從下拉式選單中分類讀取，包含所有資訊，系統日誌，防火牆日誌，VPN 日誌。選擇“更新”按鈕可以更新日誌顯示視窗，“清除”按鈕可以清除所有日誌記錄。如下圖所示：

系統日誌

目前時間: Tue Aug 19 17:46:32 2008 全部系統日誌 ▾ 更新 關閉

時間 ▲	日誌型態	資訊
Jan 1 08:00:06 2000	System Log	SMB : System is up
Jan 1 08:00:23 2000	System Log	terminating on signal 15
Jan 1 08:00:23 2000	System Log	WAN connection is down
Jan 1 08:00:28 2000	System Log	dhcpConfig: open/write/close: No such file or directory
Jan 1 08:00:28 2000	System Log	dhcpConfig: fopen: No such file or directory
Jan 1 08:00:28 2000	System Log	WAN connection is up : 192.168.3.113/255.255.255.0 gw 192.168.3.1 on eth3

外出的封包：

查看內部 PC 出互聯網 的系統封包日誌，此日誌包含內部網路位址，目的地位址以及所使用的通訊服務埠號、類型等資訊。

外出的封包 更新 關閉

時間 ▲	日誌型態	資訊
Aug 19 17:49:42 2008	Connection Accepted	IN=eth0 OUT=eth3 SRC=192.168.1.101 DST=207.46.106.69 LEN=40 TOS=0x00 PREC=0x00 TTL=127 ID=62883 DF PROTO=TCP SPT=2004 DPT=1863 WINDOW=64512 RES=0x00 ACK URGP=0
Aug 19 17:49:51 2008	Connection Accepted	IN=eth0 OUT=eth3 SRC=192.168.1.101 DST=207.46.106.69 LEN=40 TOS=0x00 PREC=0x00 TTL=127 ID=62899 DF PROTO=TCP SPT=2004 DPT=1863 WINDOW=64471 RES=0x00 ACK URGP=0

進入的封包：

查看外部進入 GIGABIT 路由器的系統封包日誌，此日誌內涵外部來源網路位址，目的地位址與通訊埠號等資訊。

進入封包日誌 更新 關閉

時間 ▲	日誌型態	資訊
Aug 19 17:49:41 2008	Connection Accepted	IN=eth3 OUT=eth0 SRC=207.46.106.69 DST=192.168.1.101 LEN=80 TOS=0x00 PREC=0x80 TTL=114 ID=33845 DF PROTO=TCP SPT=1863 DPT=2004 WINDOW=64843 RES=0x00 ACK PSH URGP=0
Aug 19 17:49:51 2008	Connection Accepted	IN=eth3 OUT=eth0 SRC=207.46.106.69 DST=192.168.1.101 LEN=81 TOS=0x00 PREC=0x80 TTL=114 ID=16353 DF PROTO=TCP SPT=1863 DPT=2004 WINDOW=64843 RES=0x00 ACK PSH URGP=0

清除日誌：

此按鈕為清除所有目前 GIGABIT 路由器的日誌相關資訊。

12.2 系統狀態即時監控

GIGABIT 路由器的系統狀態即時監控管理功能可以提供系統目前的運作資訊，包含局域或廣域埠名稱，目前埠連線狀態，IP 位址，網路實體位置(MAC 位址)，子網路遮罩，默認閘道，功能變數名稱解析伺服器(DNS)，網路偵測，收到的封包數量，傳送的封包數量，全部的進出封包數量統計，收到的封包 Byte 流量統計，傳送的封包 Byte 流量統計，全部進出的封包 Byte 流量統計，收到的錯誤封包統計以及埠丟棄的封包統計，連線數，新連線數，上傳頻寬使用率，下載頻寬使用率等資訊。

▶ 系統狀態

[下一頁](#)

界面：	廣域網1	廣域網2	廣域網3	廣域網4
機器名稱：	eth1	eth2	eth3	eth4
狀態：	連線	啟用	啟用	啟用
設備IP位址：	61.222.81.94	0.0.0.0	0.0.0.0	0.0.0.0
MAC位址：	00-17-16-03-00-91	00-17-16-03-00-92	00-17-16-03-00-93	00-17-16-03-00-94
子網路遮罩：	255.255.255.0	0.0.0.0	0.0.0.0	0.0.0.0
預設閘道：	61.222.81.65	0.0.0.0	0.0.0.0	0.0.0.0
網域名稱伺服器(DNS)：	168.95.1.1	0.0.0.0	0.0.0.0	0.0.0.0
線路偵測機制：	測試成功	測試失敗	測試失敗	測試失敗
接收封包統計：	408487	0	0	0
傳送封包統計：	282797	0	0	0
全部封包統計：	691284	0	0	0
封包接收Byte數量：	30958427	0	0	0
封包傳送Byte數量：	269168539	0	0	0
全部封包Byte數量：	300126966	0	0	0
目前接收流量 Bytes/Sec：	3965	0	0	0
目前傳送流量 Bytes/Sec：	103735	0	0	0
錯誤封包統計：	0	0	0	0
丟棄封包統計：	0	0	0	0
連線數：	0	0	0	0
新聯機數/秒：	0	0	0	0
上傳頻寬使用率(%)：	1	0	0	0
下載頻寬使用率(%)：	0	0	0	0

重新整理

12.3 流量統計

GIGABIT 路由器提供六種顯示流量統計的資訊，來提供管理者對於流量有更好的管理與控制。

▶ 流量統計

網路流量統計方式 對內IP流量統計

激活流量統計功能

來源IP位址	bytes/sec	%
61.222.81.94	494	100

重新整理

對內流量內網 IP 地址：

在此圖表中顯示了從外進入內網流量的來源端的 IP 地址，每秒有多少 byte 與所占的百分比。

▶ 流量統計

網路流量顯示狀態：對內流量來源IP位址

啟用流量統計

來源IP位址	bytes/sec	%
192.168.1.101	106	100

重新整理

對外流量內網 IP 地址：

在此圖表中顯示了叢內網出去流量的來源端的 IP 地址，每秒有多少 byte 與所占的百分比。

▶ **流量統計**

網路流量顯示狀態：對外流量來源IP位址

啟用流量統計

來源IP位址	bytes/sec	%
192.168.1.101	617	100

重新整理

對內流量 IP 服務埠號：

在此圖表中顯示了以網路的服務埠來分類進入內網使用流量統計(每秒)byte 與百分比。

▶ **流量統計**

網路流量顯示狀態：對內流量IP服務埠

啟用流量統計

通訊協定	目的埠	bytes/sec	%
TCP	443	22	75
TCP	1863	7	24

重新整理

對外流量 IP 服務埠號：

在此圖表中顯示了以網路的服務埠來分類從內網出去的使用流量統計(每秒)byte 與百分比。

▶ **流量統計**

網路流量顯示狀態：對外流量IP服務埠

啟用流量統計

通訊協定	目的埠	bytes/sec	%
UDP	514	77	100

重新整理

對內流量 IP 連線數：

在此圖表中顯示了從廣域網路進來的(Dest. IP)位址所連線的區域網路的 IP(Source IP)位置所使用的服務埠(Dest.Port)還有現在使用流量(bytes/sec)與百分比。

▶ **流量統計**

網路流量顯示狀態： 對內流量IP session數

啟用流量統計

來源IP位址	通訊協定	來源埠	目的IP位址	目的埠	bytes/sec	%
192.168.1.101	TCP	2880	59.124.180.50	443	276	56
192.168.1.101	TCP	2879	59.124.180.50	443	191	39
192.168.1.101	TCP	2649	219.133.51.93	80	15	3
192.168.1.101	TCP	2866	59.124.180.50	443	4	0

重新整理

對外流量 IP 連線數：

在此圖表中顯示了從區域網路的 IP(Source IP)位址對外連線的目的地位置(Dest. IP)IP 及所使用的服務埠 (Dest.Port)還有現在使用流量(bytes/sec)與百分比。

▶ **流量統計**

網路流量顯示狀態： 對外流量IP session數

啟用流量統計

來源IP位址	通訊協定	來源埠	目的IP位址	目的埠	bytes/sec	%
192.168.1.101	TCP	2858	59.124.180.50	443	8	66
192.168.1.101	TCP	2004	207.46.106.69	1863	4	33

重新整理

12.4 特定 IP 及埠狀態

GIGABIT 路由器提供網管人員可以針對某一 IP 或某一特定埠去查詢此 IP 去訪問的目的地址，或是有哪些人使用這個服務埠。其目的可以方便找出某些需要認證的網站無法走多 WAN 埠而必須走單一個 WAN 埠，網管人員可以查詢出此目的地的 IP 做協議綁定來解決此登錄問題。另外，若想查詢何人在使用 BT 或 P2P 軟體，也可選擇 Port 做使用者查詢。

● IP及通訊埠流量監控

啟用

查詢方式依 通訊埠 通訊埠: 查詢

來源IP 位址	通訊協議	來源通訊埠	接口位置	目的IP 位址	目的通訊埠	下載類寫 Bytes/Sec	上傳類寫 Bytes/Sec
---------	------	-------	------	---------	-------	-------------------	-------------------

重新整理

特定 IP 狀態：

直接在 IP 位址裏填入您想要查詢的 IP 位址，就可以顯示出此 IP 對外連線的所有目的地及埠號。

查詢方式依 IP 位址 IP 位址: . . . 查詢

來源IP 位址	通訊協議	來源通訊埠	接口位置	目的IP 位址	目的通訊埠	下載類寫 Bytes/Sec	上傳類寫 Bytes/Sec
192.168.1.100	TCP	4004	WAN1	207.46.109.114	1863	0	0
192.168.1.100	TCP	1065	WAN1	192.168.3.10	443	0	0
192.168.1.100	TCP	1066	WAN1	192.168.3.10	443	0	0
192.168.1.100	TCP	1081	WAN1	192.168.3.10	443	0	0
192.168.1.100	TCP	1082	WAN1	192.168.3.10	443	0	0
192.168.1.100	TCP	1799	WAN1	168.95.83.189	21	0	0
192.168.1.100	UDP	55101	WAN1	192.168.3.10	53	0	0
192.168.1.100	UDP	58732	WAN1	192.168.3.10	53	0	0

重新整理

特定埠狀態：

直接在埠裏填入您想要查詢的埠號，就可以顯示出此埠現在有哪些 IP 正在使用。

查詢方式依 通訊埠 通訊埠: 查詢

來源IP 位址	通訊協議	來源通訊埠	接口位置	目的IP 位址	目的通訊埠	下載類寫 Bytes/Sec	上傳類寫 Bytes/Sec
192.168.1.100	TCP	1065	WAN1	192.168.3.10	443	0	0
192.168.1.100	TCP	1066	WAN1	192.168.3.10	443	0	0
192.168.1.100	TCP	1081	WAN1	192.168.3.10	443	0	0
192.168.1.100	TCP	1082	WAN1	192.168.3.10	443	0	0

重新整理

十三、登出

GIGABIT 路由器的網頁視窗右上方有一個登出的按鈕，此按鈕為結束管理 GIGABIT 路由器並關閉此管理視窗。若您下次想再進入 GIGABIT 路由器管理視窗時，您必須重複登錄 GIGABIT 路由器管理視窗的步驟，並輸入管理者的使用名稱與密碼。

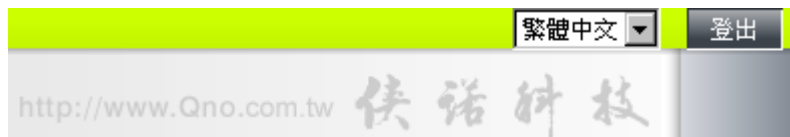

附錄一、配置界面及使用手冊章節對照

本章主要通過表格的形式把每個章節具體對照路由器 Web 管理頁面的鏈結與界面對照顯示，進一步方便用戶快速的配置路由器，同時更加瞭解路由器的工作能力。

路由器整體界面欄目次序圖如下。



The screenshot shows the 'WAN Network Status' (廣域網路狀態) page. It features a table with columns for WAN 1, WAN 2, WAN 3, WAN 4, and DMZ. The table lists various parameters such as IP addresses, DNS servers, connection counts, and QoS rules. There are also buttons for manual connection (手動連線) for each WAN interface.

廣域網路 端口	WAN 1	WAN 2	WAN 3	WAN 4	DMZ
廣域網路 IP位址	0.0.0.0	118.169.105.104	203.67.195.164	118.169.105.108	0.0.0.0
預設閘道	0.0.0.0	122.124.0.254	203.67.195.1	122.124.0.254	
DNS網域 名稱伺服器 IP位址	0.0.0.0	168.95.192.1	139.175.55.244	168.95.192.1	---
連線數 (session)	0	23	0	0	0
下載頻寬 使用率	0	0	0	0	0
上傳頻寬 使用率	0	11	0	0	0
DDNS動態 網域名稱 服務	Dyndns 關閉 3322 關閉 Qnoddns 關閉	Dyndns 關閉 3322 關閉 Qnoddns 關閉	Dyndns 關閉 3322 關閉 Qnoddns 關閉	Dyndns 關閉 3322 關閉 Qnoddns 關閉	---
QoS網路 品質服務	6 條規則設定	6 條規則設定	6 條規則設定	6 條規則設定	---
手動連線		中斷 連線	中斷 連線	中斷 連線	---

一級欄目	二級欄目	對應章節
首頁		五、確定設備規格、狀態顯示以及登錄密碼和時間的設定 5.1 首頁顯示
網路連接配置		六、進行廣域網路連線配置
	網路設置	6.1 網路設定
	流量管理	6.2 多 WAN 設定
	協議綁定	6.2 多 WAN 設定
QoS 頻寬管理		八、QoS 頻寬管理功能
	頻寬設置	8.1 頻寬設置(QoS)/ 8.3 智慧頻寬管理
	連線數設置	8.2 連線數管控
IP/DHCP 配置		七、內部區域網路配置
	DHCP 設置	7.3 DHCP 發放 IP 伺服器
	DHCP 服務狀態	7.4 DHCP 狀態顯示

	IP 與 MAC 綁定	7.5 IP 及 MAC 地址綁定
	IP 群組管理	7.6 IP 群組管理
防火牆配置		九、防火牆配置
	基本設置	9.1 基本設置/ 9.2 阻擋特定服務
	訪問規則設置	9.3 訪問規則設置
	網頁內容管制	9.4 網頁內容管制
高級設置		十、其他進階高級功能設置
	DMZ/虛擬服務主機	10.1 DMZ / 虛擬服務主機
	路由通訊協定	10.2 路由通訊協定
	一對一 NAT	10.3 一對一 NAT
	DDNS 動態功能變數名稱解析	10.4 DDNS-動態功能變數名稱解析
	廣域網埠 MAC 位址	10.5 廣域網埠 MAC 位址設定
系統工具		十一、工具程式功能設定/五、確定設備規格、狀態顯示以及登錄密碼和時間的設定
	密碼設置	5.2 登錄密碼和時間的設定
	自我診斷	11.1 線上連線測試
	韌體更新	11.2 系統硬體升級
	配置參數備份/恢復	11.3 系統設定參數存儲
	SNMP 網路設置	11.4 SNMP 網路管理設置
	時間設置	5.2 登錄密碼和時間的設定
	系統恢復	11.5 系統恢復
實體端口管理		七、內部區域網路配置
	埠設置	7.1 網路埠管理配置
	埠狀態即時顯示	7.2 網路埠狀態即時顯示
日誌		十二、日誌功能設定
	系統日誌	12.1 系統日誌
	系統狀態	12.2 系統狀態即時監控
	流量統計	12.3 流量統計
	IP/埠自定統計	12.4 特定 IP 及埠狀態

附錄二：常見問題解決

注意！

以下是幾個常見問題的解決方法，如果有其他的問題出現可以在 <http://www.qno.cn/forum> 討論區或在 <http://www.qno.cn/web/faqlist.asp> 查找問題解答，或聯繫技術服務人員，具體可以參考附錄五的詳細聯繫方式。

(1) 擋基本 BT 下載方式

若您想要將 BT 給擋下，不讓用戶下載，您可以直接在 "防火牆設定" > "網頁內容管制設定" 選擇 "開啟網頁內容管制功能" 後將 "啟用網頁字串管制" 打入 ".torrent" 這樣就可以防止用戶下載種子。

- 設定允許連接的網域
- 設定禁止連接的網域

禁止連接的網域

啟用

網頁內容過濾(關鍵字)

啟用

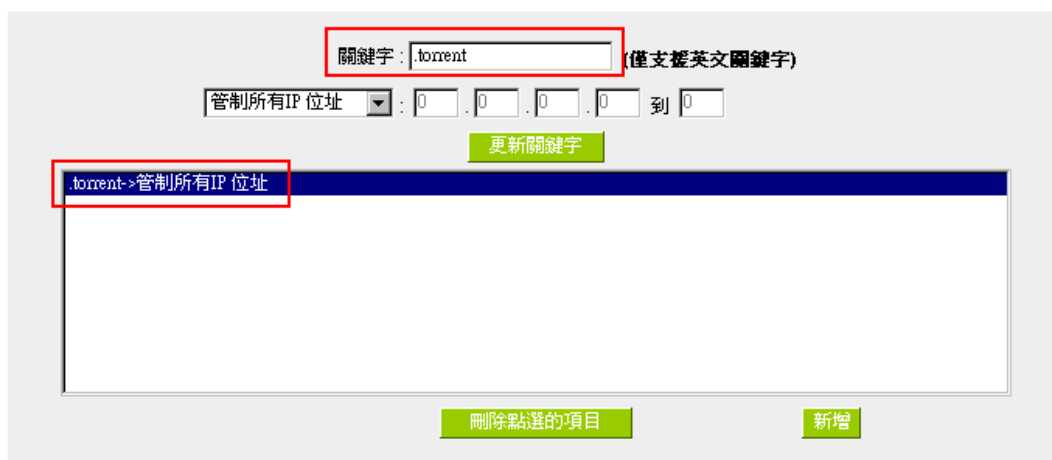

關鍵字: .torrent (僅支援英文關鍵字)

管制所有IP位址 : [] . [] . [] . [] 到 []

更新關鍵字

.torrent->管制所有IP位址

刪除點選的項目 新增

(2) 衝擊波及蠕蟲病毒的防制

由於近來還是發生有許多用戶區域網中衝擊波及蠕蟲病毒造成區域網訪問網際網路很慢及連線數 (Session) 大量增加造成 VPN 防火牆大量處理，以下將指導您封鎖這些病毒相應埠以達到防制目的。

a. 增加此 TCP135-139，UDP135-139 還有 TCP445 埠：

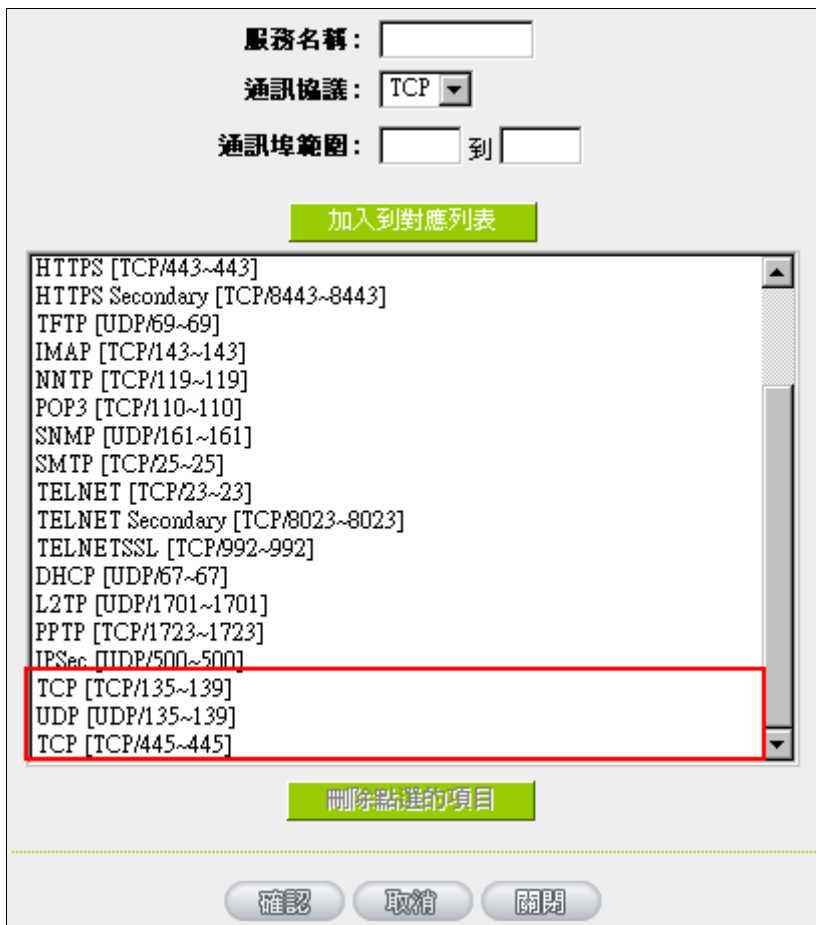

服務名稱：

通訊協議： TCP

通訊埠範圍： 到

加入到對應列表

HTTPS [TCP/443~443]
HTTPS Secondary [TCP/8443~8443]
TFTP [UDP/69~69]
IMAP [TCP/143~143]
NNTP [TCP/119~119]
POP3 [TCP/110~110]
SNMP [UDP/161~161]
SMTP [TCP/25~25]
TELNET [TCP/23~23]
TELNET Secondary [TCP/8023~8023]
TELNETSSL [TCP/992~992]
DHCP [UDP/67~67]
L2TP [UDP/1701~1701]
PPTP [TCP/1723~1723]
IPSec [UDP/500~500]
TCP [TCP/135~139]
UDP [UDP/135~139]
TCP [TCP/445~445]

刪除點選的項目

確認 取消 關閉

b. 用防火牆裏面的“存取規則”功能將設定好的此三組埠封鎖：

存取規則設定

管制動作:	禁止	
通訊埠:	TCP[TCP135~139]	通訊埠設定
日誌:	關閉	
接口位置:	Any	
來源IP 位址:	Any	
目的IP 位址:	Any	

時間排程設定

管制時間為	所有時間	:	:	到	:	:	(24小時制)								
<input type="checkbox"/>	每天	<input type="checkbox"/>	Sun	<input type="checkbox"/>	Mon	<input type="checkbox"/>	Tue	<input type="checkbox"/>	Wed	<input type="checkbox"/>	Thu	<input type="checkbox"/>	Fri	<input type="checkbox"/>	Sat

返回 確認 取消

用同樣的方法添加好 UDP[UDP135~139]以及 TCP[445~445]埠。

c.將這三組的優先順序至於最高:

跳到 1 / 2 頁

每頁顯示 5 筆

下一頁 >>

優先權	啓用	管制動作	通訊埠	接口位置	來源IP 位址	目的IP 位址	管制時間	日	編輯	刪除
1	<input checked="" type="checkbox"/>	Deny	TCP [445]	*	Any	Any	Always		Edit	
2	<input checked="" type="checkbox"/>	Deny	UDP [135]	*	Any	Any	Always		Edit	
3	<input checked="" type="checkbox"/>	Deny	TCP [135]	*	Any	Any	Always		Edit	
	<input checked="" type="checkbox"/>	Allow	All Traffic [*]	LAN	Any	Any	Always			
	<input checked="" type="checkbox"/>	Deny	All Traffic [*]	WAN1	Any	Any	Always			

加入新規則

回復出廠預設值

(3) 阻止 QQLive 視屏直播設定

QQLive 視屏直播軟體是一種流媒體點播軟體，最近好多客戶都在頭痛一個同樣的問題，當區域網有多個用戶使用 QQLive 視屏直播軟體，佔用了比較大的頻寬，造成 VPN 防火牆的負擔過重，使得 VPN 防火牆反應遲鈍或癱瘓，如果我們能夠封鎖 QQLive 的伺服器登錄過程就可以解決這樣的問題，下面就這個問題來結合 Qno 產品的相關功能提出相關的解決方案，來進行 VPN 防火牆設定。

a). 進入 VPN 防火牆 Web 管理頁面，再進入“防火牆設定”的“訪問存取規則設定”。

存取規則設定

管制動作:	禁止
通訊埠:	All Traffic [TCP&UDP/1~65535] 通訊埠設定
日誌:	關閉
接口位置:	Any
來源IP 位址:	Any
目的IP 位址:	Single 58 . 60 . 11 . 145

時間排程設定

管制時間為	所有時間	0 : 0 到 0 : 0 (24小時制)
<input type="checkbox"/> 每天 <input type="checkbox"/> Sun <input type="checkbox"/> Mon <input type="checkbox"/> Tue <input type="checkbox"/> Wed <input type="checkbox"/> Thu <input type="checkbox"/> Fri <input type="checkbox"/> Sat		
<input type="button" value="返回"/> <input type="button" value="確認"/> <input type="button" value="取消"/>		

b). 再點選“增加新的管制規則”，進入“訪問存取規則設定”頁面，在“存取服務規則設定”中的“管制動作”選項中選擇“禁止”，再在“伺服器埠”選擇“所有埠[TCP&UDP/1~65535]”，選擇“來源介面”為“任何的”，“來源 IP 位址”選擇“任何的”（有相關需求的用戶可以選擇“單獨”或“範圍”阻止單個 IP 或者一段 IP 的 QQLive 的的登錄），再在“目的 IP 位址”選擇“單獨”填入 QQLive 伺服器的 IP 位址“58.60.11.145”（QQLive 伺服器的 IP 位址不止一個，後面需要重複添加），最後在“時間管制設定”的“此存取規則”選擇“所有時間”對上 QQLive 的登錄時間進行設定（如有需要可以具體設定相關時間的設定），“確定”後進入下一步驟。

c). 重複以上的操作在只替換“目的 IP 位址”裏分別填入以下 IP 位址：

cache.tv.qq.com	loginqqlivedx.qq.com	qqlive.qq.com
58.60.11.145	219.133.49.159	219.133.62.70

58.60.11.146	loginqqlivewt.qq.com	tv1-3t.qq.com
58.60.11.147	58.251.63.13	221.236.11.40
59.36.97.5	loginqqlivexy.qq.com	tv2.qq.com
59.36.97.7	202.205.3.218	218.17.209.17
59.36.97.37		
219.133.63.48		

重複添加後可以看到相關 QQLive 的伺服器的連接被封鎖，點選確認完成對阻止 QQLive 視屏直播設定，此方案是在 QQLive3.1 的版本下測試並完成阻擋的。

(4) ARP 病毒攻擊防制

1. ARP 問題的提出以及相關知識

近期，國內多家網咖出現短時間內斷線(全斷或部分斷)的現象，但會在很短的時間內會自動恢復。這是因為 MAC 位址衝突引起的，當帶毒機器的 MAC 映射到主機或者 VPN 防火牆之類的 NAT 設備，那麼全網斷線，如果只映射到網內其他機器，則只有這部分機器出問題。多發於傳奇遊戲特別是私服務外掛等方面。此類情況就是網路受到了 ARP 病毒攻擊的明顯表現，其目的在於，該病毒破解遊戲加密解密演算法，通過截取區域網中的封包，然後分析遊戲通訊協定的方法截獲用戶的資訊。運行這個病毒，就可以獲得整個區域網中遊戲玩家的詳細資訊，盜取用戶帳號資訊。下面我們談談如何防制這種攻擊。

首先，我們瞭解下什麼是 ARP，ARP “Address Resolution Protocol” (位址解析協定)，區域網中，網路中實際傳輸的是“幀”，幀裏面是有目標主機 MAC 位址的。所謂“位址解析”就是主機在發送幀前將目標 IP 位址轉換成目標 MAC 位址的過程。ARP 協定的基本功能就是通過目標設備的 IP 位址，查詢目標設備的 MAC 位址，以保證通信的順利進行。

ARP 協議的工作原理：在每台安裝有 TCP/IP 協定的電腦裏都有一個 ARP 緩存表，表裏的 IP 位址與 MAC 位址是一一對應的，如表所示。

IP 址	MAC 位址
192.168 .1.1	00-0f-3d-83-74-28
192.168 .1.2	00-aa-00-62-c5-03
192.168 .1.3	03-aa-01-75-c3-06
.....

我們以主機 A (192.168.1.5) 向主機 B (192.168.1.1) 發送資料為例。當發送資料時，主機 A 會在自己的 ARP 緩存表中尋找是否有目標 IP 位址。如果找到了，也就知道了目標 MAC 位址，直接把目標 MAC 位址寫入幀裏面發送就可以了；如果在 ARP 緩存表中沒有找到相對應的 IP 位址，主機 A 就會在網路上發送一個廣播，目標 MAC 位址是“FF.FF.FF.FF.FF.FF”，這表示向同一網段內的所有主機發出這樣的詢問：“192.168.1.1 的 MAC 位址是什麼？”網路上其他主機並不回應 ARP 詢問，只有主機 B 接收到這個幀時，才向主機 A 做出這樣的回應：“192.168.1.1 的 MAC 位址是 00-aa-00-62-c6-09”。這樣，主機 A 就知道了主機 B 的 MAC 位址，它就可以向主機 B 發送資訊了。同時它還更新了自己的 ARP 緩存表。

再者，我們先簡單介紹一下什麼是 ARP 病毒攻擊，這種病毒是對區域網的 PC 進行攻擊，使區域網 PC 機的 ARP 表混亂，在區域網中，通過 ARP 協定來完成 IP 位址轉換為第二層物理位址（即 MAC 位址）的。ARP 協定對網路安全具有重要的意義。通過偽造 IP 位址和 MAC 位址實現 ARP 欺騙，能夠在網路中產生大量的 ARP 通信量使網路阻塞。進行 ARP 復位向和嗅探攻擊。用偽造源 MAC 位址發送 ARP 回應包，對 ARP 快取記憶體機制的攻擊。這些情況主要出現在網咖用戶，造成網咖部分機器或全部機器暫時掉線或者不可以上網，在重新啟用後可以解決，但保持不了多久有會出現這樣的問題，網咖管理員對每台機器使用 `arp -a` 命令來檢查 ARP 表的時候發現 VPN 防火牆的 IP 和 MAC 被修改，這就是 ARP 病毒攻擊的典型症狀。

這種病毒的程式如 PWSteal.lemir 或其變種，屬於木馬程式 / 蠕蟲類病毒，Windows 95/98/Me/NT/2000/XP/2003 將受到影響，病毒攻擊的方式對影響網路連接暢通來看有兩種，對 VPN 防火牆的 ARP 表的欺騙和對區域網 PC 閘道的欺騙，前者是先截獲閘道資料，再將一系列的錯誤的區域網 MAC 資訊不停的發送給 VPN 防火牆，造成 VPN 防火牆發出的也是錯誤的 MAC 位址，造成正常 PC 無法收到資訊。後者 ARP 攻擊是偽造閘道。它先建立一個假閘道，讓被它欺騙的 PC 向假閘道發資料，而不是通過正常的 VPN 防火牆途徑上網。在 PC 看來，就是上不了網了，“網路掉線了”。

就這兩種情況而言，如果對 ARP 病毒攻擊進行防制的話我們必須得做 VPN 防火牆方面和用戶端雙方的設定才保證問題的最終解決。所以我們選擇 VPN 防火牆的話最好看看 VPN 防火牆是否帶有防制 ARP 病毒攻擊的功能，Qno 產品正好提供了這樣的功能，相比其他產品操作簡單易學。

2. ARP 的判斷

如過網路中有一台或多台電腦受到或已經感染了 ARP 病毒，我們就必須學會判斷並採取相應的解決方法處理類似問題的發生，下面來談談 Qno 技術工程師的 ARP 防制經驗談。

通過對 ARP 工作原理得知，如果系統 ARP 緩存表被修改不停的通知 VPN 防火牆一系列錯誤的區域網 IP 或者乾脆偽造一個假的閘道進行欺騙的話，網路就肯定會出現大面積的掉線問題，這樣的情況就是典型的 ARP 攻擊，對遭受 ARP 攻擊的判斷，其方法很容易，你找到出現問題的電腦點開始運行進入系統的 DOS 操作。pingVPN 防火牆的 LAN IP 丟包情況。輸入 `ping 192.168.1.1`（閘道 IP 位址），如圖。

```
Reply from 192.168.1.1: bytes=32 time<1ms TTL=64
Reply from 192.168.1.1: bytes=32 time<1ms TTL=64
Request timed out.
Request timed out.
Request timed out.
Request timed out.
Request timed out.
Reply from 192.168.1.1: bytes=32 time<1ms TTL=64
Reply from 192.168.1.1: bytes=32 time<1ms TTL=64
```

區域網 pingVPN 防火牆的 LAN IP 丟幾個包，然後又連上，這很有可能是中了 ARP 攻擊。為了進一步確認，我們可以通過查找 ARP 表來判斷。輸入 `ARP -a` 命令，顯示如下圖。

```
Interface: 192.168.1.72 --- 0x2
Internet Address      Physical Address      Type
192.168.1.1          00-0f-3d-83-74-28    dynamic
192.168.1.43         00-13-d3-ef-b2-0c    dynamic
192.168.1.252        00-0f-3d-83-74-28    dynamic
C:\WINDOWS\System32>arp -a
```

可以看出 192.168.1.1 位址和 192.168.252 位址的 IP 的 MAC 位址都是 00-0f-3d-83-74-28，很顯然，這就是 ARP 欺騙造成的。

3. ARP 的解決

我們現在已經理解了 ARP，ARP 欺騙攻擊以及如何判斷此類攻擊，下面的問題就是如何找到行之有效的防制辦法來防止這類攻擊對網路造成的危害。Qno 的一般處理辦法分三個步驟來完成。

a)、啟用防止 ARP 病毒攻擊：

輸入 VPN 防火牆 IP 位址，登陸 VPN 防火牆的 Web 管理頁面，進入“防火牆設定”的“基本設定”，再在右邊找到“防止 ARP 病毒攻擊”在這一行的“啟用”前面做點選，再在頁面最下點選“確認”，如圖。

防火牆：	<input checked="" type="radio"/> 啟用 <input type="radio"/> 關閉
SPI封包偵測：	<input checked="" type="radio"/> 啟用 <input type="radio"/> 關閉
DoS防禦功能：	<input checked="" type="radio"/> 啟用 <input type="radio"/> 關閉 進階設定
關閉廣域網回應功能：	<input checked="" type="radio"/> 啟用 <input type="radio"/> 關閉
遠端管理功能：	<input checked="" type="radio"/> 啟用 <input type="radio"/> 關閉 埠口： <input type="text" value="80"/>
允許Multicast封包穿透：	<input type="radio"/> 啟用 <input checked="" type="radio"/> 關閉
防止ARP病毒攻擊：	<input checked="" type="radio"/> 啟用 <input type="radio"/> 關閉 每秒主動發送 <input type="text" value="20"/> 筆ARP封包

b)、對每台 PC 上綁定閘道的 IP 和其 MAC 位址

進行這樣的操作主要防止 ARP 欺騙閘道 IP 和其 MAC 位址首先在 VPN 防火牆端查找閘道 IP 與 MAC 位址，如圖。

▶ 區域網路設定

MAC地址：	<input type="text" value="1c"/> <input type="text" value="b1"/> <input type="text" value="80"/> <input type="text" value="9a"/> <input type="text" value="ce"/> <input type="text" value="20"/> (預設值: 1c-b1-80-9a-ce-20)
開道位址：	<input type="text" value="192"/> <input type="text" value="168"/> <input type="text" value="1"/> <input type="text" value="1"/>
子網路遮罩：	<input type="text" value="255"/> <input type="text" value="255"/> <input type="text" value="255"/> <input type="text" value="0"/>

然後在每台 PC 機上開始/運行 cmd 進入 dos 操作，輸入 `arp -s 192.168.1.1 00-17-16-01-35-cf`，Enter 後完成 pc01 的綁定。如圖

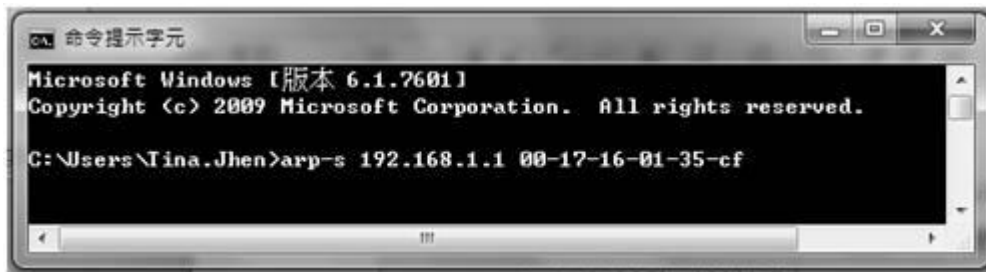

針對網路內的其他主機用同樣的方法輸入相應的主機 IP 以及 MAC 位址完成 IP 與 MAC 綁定。但是此動作，如果重起了電腦，作用就會消失，所以可以把此命令做成一個批次檔案，放在作業系統的啟用裏面，批次檔案可以這樣寫：

@echo off

arp -d

arp -sVPN 防火牆 LAN IP VPN 防火牆 LAN MAC

對於已經中了 arp 攻擊的區域網，要找到攻擊源。方法：在 PC 上不了網或者 ping 丟包的時候，在 DOS 下打 `arp -a` 命令，看顯示的開道的 MAC 位址是否和 VPN 防火牆真實的 MAC 相同。如果不是，則查找這個 MAC 位址所對應的 PC，這台 PC 就是攻擊源。

其他的 VPN 防火牆用戶的解決方案也是要在 VPN 防火牆和 PC 機端進行雙向綁定 IP 位址與 MAC 位址來完成相應防制工作的，但在 VPN 防火牆端和 PC 端對 IP 位址與 MAC 位址的綁定比較複雜，需要查找每台 PC 機的 IP 位址與 MAC 加大了工作量，操作過程中還容易出錯。

c)、在 VPN 防火牆端綁定用戶 IP/MAC 位址：

進入“IP / DHCP 設定功能”，可以看到“IP 與 MAC 綁定”，你可以在此添加 IP 與 MAC 綁定，輸入相關參數，在“啟用”上點“√”選再“添加到對應列表”，重複操作添加區域網裏的其他 IP 與 MAC 的綁定，再點頁面最下的“確定”。

IP與MAC綁定

顯示新加入的IP 位址

靜態IP 位址: . . .

所對應的MAC地址: - - - - -

名稱:

啓用:

更新區塊

192.168.1.101 => 00-1e-8c-c5-b9-69 => PC001 => Enabled

刪除點選的項目 新增

封鎖綁定列表中IP位址與MAC位址不對應的用戶

封鎖未綁定或綁定列表中未啓用的用戶

顯示列表 確認 取消

當添加了對應列表之後，其對應的資訊就會在下麵的白色框裏顯示出來。不過建議不採用此方法，這樣操作需要查詢網路內所有主機 IP/MAC 位址工作量繁重，還有一種方法來綁定 IP 與 MAC，操作會相對容易，可以減少大量的工作量，節約大量時間，下面就會講到。

進入“IP / DHCP 設定”的“IP 與 MAC 綁定”右邊有一個“顯示新加入的 IP 位址”點選進入。

IP與MAC綁定

顯示新加入的IP 位址

靜態IP 位址: . . .

所對應的MAC地址: - - - - -

名稱:

啟用:

加入到對應列表

刪除點選的項目

- 封鎖綁定列表中IP位址與MAC位址不對應的用戶
- 封鎖未綁定或綁定列表中未啟用的用戶

點選之後會彈出 IP 與 MAC 綁定列表對話方塊，此對話方塊裏會顯示網內未做綁定的 pc 的 IP 與 MAC 位址對應情況，輸入電腦“名稱”和“啟用”上“√”選，再在右上角點確定。

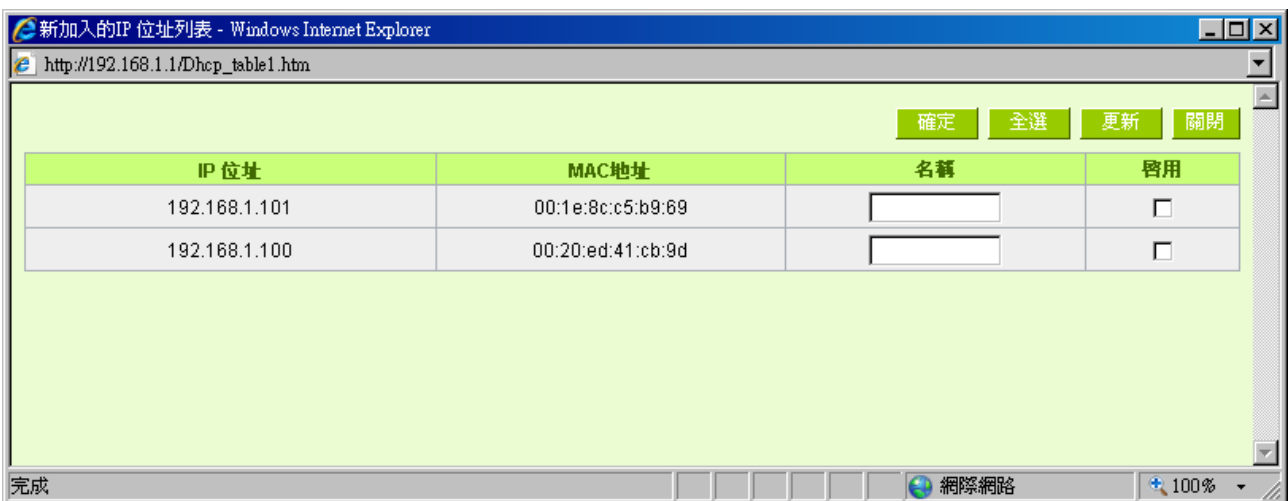

此時你所綁定的選項就會出現在 IP 與 MAC 綁定列表框裏，如圖 5 再點選“確認”綁定完成。

IP與MAC綁定

[顯示新加入的IP 位址](#)

靜態IP 位址： . . .

所對應的MAC地址： - - - - -

名稱：

啓用：

[更新區塊](#)

```
192.168.1.100 => 00-20-ed-41-cb-9d => PC002 => Enabled
192.168.1.101 => 00-1e-8c-c5-b9-69 => PC001 => Enabled
```

[刪除點選的項目](#) [新增](#)

- 封鎖綁定列表中IP位址與MAC位址不對應的用戶
- 封鎖未綁定或綁定列表中未啓用的用戶

[顯示列表](#) [確認](#) [取消](#)

但是我們單靠這樣的操作基本可以解決問題，但 Qno 的技術工程師建議通過進一步通過一些手段來進一步控制 ARP 的攻擊。

- 1、病毒源，對病毒源頭的機器進行處理，殺毒或重新裝系統。此操作比較重要，解決了 ARP 攻擊的源頭 PC 機的問題，可以保證區域網免受攻擊。
- 2、網咖管理員檢查區域網病毒，安裝防毒軟體，對機器進行病毒掃描。
- 3、給系統安裝補丁程式。通過 Windows Update 安裝好系統補丁程式(關鍵更新、安全更新和 Service Pack)
- 4、給系統管理員帳戶設定足夠複雜的強密碼，最好能是 12 位元元以上，字母+數位元+符號的組合；也可以禁用/刪除一些不使用的帳戶
- 5、經常更新殺毒軟體（病毒庫），設定允許的可設定為每天定時自動更新。安裝並使用網路防火牆軟體，

網路防火牆在防病毒過程中也可以起到至關重要的作用，能有效地阻擋自來網路的攻擊和病毒的入侵。部分盜版 Windows 用戶不能正常安裝補丁，不妨通過使用網路防火牆等其他方法來做到一定的防護

6、關閉一些不需要的服務，條件允許的可關閉一些沒有必要的共用，也包括 C\$、D\$等管理共用。完全單機的用戶也可直接關閉 Server 服務

7、不要隨便點選打開 QQ、MSN 等聊天工具上發來的鏈結資訊，不要隨便打開或運行陌生、可疑檔和程式，如郵件中的陌生附件，外掛程式等。

4. 總結

ARP 攻擊防制是一個任重而道遠的過程，以上方法基本可以解決 ARP 病毒攻擊對網路造成相關問題，而且客戶採取類似的方法也收到了很大的效果，但還是提醒網落管理人員必須高度重視這個問題，而且不能大意馬虎，我們可以採取以上建議隨時警惕 ARP 攻擊，以減少受到的危害，提高工作效率，降低經濟損失。

附錄三：Qno 技術支援資訊

更多有關俠諾產品技術資訊，除了可以登錄俠諾寬頻討論區、三照 FTP 伺服器的相關實例；或是進一步聯繫俠諾各經銷商技術部門、或俠諾技術中心取得相關協助。

網上討論區及 FTP 伺服器：

討論區：<http://www.Qno.cn/forum>

FTP 伺服器：Qnoftp.3322.org

各大經銷商服務聯繫方式：

用戶可以登錄網站先上服務頁面查詢各大經銷聯繫方法：

<http://www.Qno.com.tw>

技術中心：

電郵：service1@qno.com.tw

MSN：service1@qno.com.tw